



 **Barlinek**
DREWNIANE PODŁOGI

DESKA BARLINECKA KREUJE WNĘTRZE

[BARLINEK.COM](https://www.barlinek.com)

SPIS TREŚCI

Historia	4-5
Grupa Barlinek	6-7
Drewno – najwspanialszy materiał	8-9
Polityka ekologiczna firmy	10-11
Zalety Deski Barlineckiej	12-13
Stabilna konstrukcja	14-15
NOWOŚĆ! JODŁA KLASYCZNA	16-31
Deski ciemne	32-61
Deski naturalne	62-111
Deski jasne	112-141
Deska Barlinecka na ścianie	142-143
ZOBACZ NOWE WYMIARY!	144-145
Klasyfikacja	146-147
Wykończenie	148-149
Montaż	150-151
Listwy przypodłogowe	152-155
Listwy specjalne	156-157
Pielęgnacja	158-159
Wzorniki	160-166



DAWNO TEMU

Historia

Przemysł drzewny rozwinął się w Barlinku już w XIX wieku. Do końca II wojny światowej w mieście działał tartak połączony ze stolarnią i wytwórnią mebli.

Oprócz tego czynnych było kilka innych tartaków. Po wojnie połączono je w przedsiębiorstwo – Zakłady Drzewne Lasów Państwowych w Barlinku.

W początkowym etapie produkcji tartaki przecierały na tarcicę surowiec iglasty i liściasty.

Wielkość przetarcia wynosiła około 100 m³ dziennie. Stolarnia produkowała w tym czasie meble dla instytucji i szkół, płotki przeciwśnieżne oraz cyrkle do mierzenia ziemi.

Od 1947 roku zwiększono i rozszerzono produkcję o następujący asortyment: krzesła, stolarkę otworową oraz galanterię drewnianą.

Od 1 stycznia 1959 roku firma przyjęła nazwę Barlineckie Zakłady Przemysłu Drzewnego w Barlinku.

W dniu 1 czerwca 1999 r. wojewoda zachodniopomorski zdecydował o prywatyzacji bezpośredniej państwowego Barlineckiego Przedsiębiorstwa Przemysłu Drzewnego.

Dzięki znacznemu dokapitalizowaniu oraz konsekwentnie realizowanej polityce rozbudowy i modernizacji firmy Barlinek S.A., nastąpił znaczny wzrost produkcji podłóg drewnianych. Deska Barlinecka stała się synonimem deski warstwowej w Polsce i niektórych krajach na świecie.

*Marek Konstańczak
R&D Development Section Manager*

*Od ponad 40 lat
twórca i wynalazca złączy
dla firmy Barlinek*



PONAD
12 MLN M²

Grupa Barlinek

Jest wiodącym producentem warstwowych podłóg drewnianych na świecie o potencjale produkcji ponad 12 mln m² rocznie. Najważniejszym oferowanym produktem jest Deska Barlinecka – warstwowa podłoga ze szlachetnych gatunków drewna rodzimego i egzotycznego.

Sprzedaż podłóg prowadzona jest do ponad 55 krajów na 5 kontynentach. Znajdują one zastosowanie nie tylko w prywatnych domach i mieszkaniach, ale również w obiektach użyteczności publicznej – biurach, hotelach, galeriach handlowych i sklepach, kinach, teatrach, muzeach itd.

Portfolio marki uzupełniają podłogi specjalistyczne Barkiet Sport, stosowane m.in. w halach i salach sportowych, klubach fitness i salach tanecznych. Marka oferuje również pełną gamę akcesoriów do montażu i pielęgnacji podłóg oraz znane z wysokiej jakości biopaliwa drzewne: pelet drzewny i brykiet kominkowy.

Barlinek przywiązuje dużą wagę do tego, aby stosowane technologie i gotowe wyroby firmy były ekologiczne oraz przyjazne dla środowiska naturalnego.

Dzięki stałej modernizacji zakładu oraz inwestycjom w nowoczesne technologie to jedno z najczystszych przedsiębiorstw tej branży w Polsce. Działania firmy Barlinek pokazują, że ochrona środowiska może być dla firm nie tylko narzuconym przez prawo poszczególnych krajów obowiązkiem, ale także ważnym elementem długookresowej strategii rozwoju.

*Co roku produkujemy
ponad 12 mln m²
Deski Barlineckiej*

CAŁA Z DREWNA

Wykorzystujemy 100% surowca

Barlinek jest jedynym zakładem w Europie skupiającym cały proces produkcyjny w jednym miejscu. Gwarantuje to pełną kontrolę jakości na każdym etapie przerobu drewna, a także jego ekonomiczne wykorzystanie. Pozyskując tak cenny surowiec, jakim jest naturalne drewno, Barlinek stara się wykorzystać je w 100%.

Prawdziwe drewno

Jest niealergiczne, trwałe i wytrzymałe, ciepłe w dotyku, wygodne w użytkowaniu, niepowtarzalne, reguluje mikroklimat.

Deska Barlinecka

To 100% drewna, stabilna konstrukcja odporna na zmiany temperatur i wilgotności, możliwość układania na ogrzewaniu podłogowym, samodzielny i szybki montaż, możliwość wielokrotnej, renowacji, najlepsza jakość w dobrej cenie*.

Z najszlachetniejszych części kłody produkujemy Deskę Barlinecką oraz listwy przypodłogowe. Resztę wykorzystujemy do produkcji Pelletu oraz jako biomasę.

BIOD to platforma współpracy z projektantami, architektami i miłośnikami designu. Działania prowadzone w ramach Instytutu są ukierunkowane na twórcze wykorzystanie drewna.



**BARLINEK
INSTITUTE
OF
DESIGN**



I'm eco

PONAD
13 MLN DRZEW

Sadzimy drzewa

Za każdą zakupioną paczkę Deski Barlineckiej sadzimy 1 drzewo. Las Klientów Barlinka, który rośnie w Polsce, Rosji, Rumunii i na Ukrainie, dziś liczy już ponad 13 000 000 drzew!

Ratujemy sokoła

Współfinansujemy program przywracania populacji nadržewnej sokoła wędrownego. Dzięki podjętym działaniom w ciągu ostatnich lat udało się przywrócić lasom aż 55 tych pięknych ptaków.

Dąb Bartek pod ochroną

Sędziwy dąb Bartek to najstarszy polski pomnik przyrody, dlatego przeznaczamy środki finansowe na realizację niezbędnych prac renowacyjnych, ratujących go.



Eco polityka firmy

Troska o środowisko i postawa proekologiczna jest jedną z nadrzędnych wartości marki. Barlinek jest nierozdzielnie związany ze środowiskiem naturalnym. To w naturze znajdujemy inspirację, to z niej pozyskujemy surowiec do produkcji i to w trosce o nią realizujemy bogaty program działań proekologicznych.

Odpowiedzialność

Idea ekologiczności towarzyszy nam również w codziennym działaniu. Surowiec do produkcji pozyskujemy jedynie z obszarów objętych odpowiedzialną gospodarką leśną, co potwierdza prestiżowy certyfikat organizacji Forest Stewardship Council®.



The mark of
responsible forestry

Szukaj produktów
certyfikowanych FSC®
w naszej ofercie



Tylko z drewna



Wytrzymała



ZALETY
DESKI

Ciepła w dotyku

GWARANCJA
20
LAT

Deska Barlinecka – 20 lat gwarancji

Jak przedłużyć gwarancję na Deskę Barlinecką o kolejne 10 lat? To proste! Wystarczy, że zatrudnisz fachową ekipę montażową, autoryzowaną przez producenta.



Deska podłogowa, wykonana w 100% z naturalnego drewna wysokiej jakości.

Cenny surowiec wykorzystujemy w 100%. Z drewna produkujemy Deskę Barlinecką, z powstałych podczas jego obróbki trocin Pellet opałowy i Brykiet do kominków. Kora wykorzystywana jest w naszych ogrodach.



Grubość każdej warstwy Deski Barlineckiej nie jest przypadkowa. To efekt naszego wieloletniego doświadczenia oraz setek godzin spędzonych na badaniach i testach naturalnej pracy drewna.

Nasza wiedza ekspercka pozwoliła na opracowanie podłogi o konstrukcji idealnej, której parametry niwelują naturalne naprężenia surowca.



Nie każda podłoga drewniana nadaje się na ogrzewanie podłogowe.

Deska Barlinecka dzięki swojej warstwowej konstrukcji doskonale przewodzi ciepło i może być z powodzeniem stosowana na ogrzewaniu podłogowym – zarówno elektrycznym, jak i wodnym. To jedna z jej przewag nad podłogami z drewna litego.

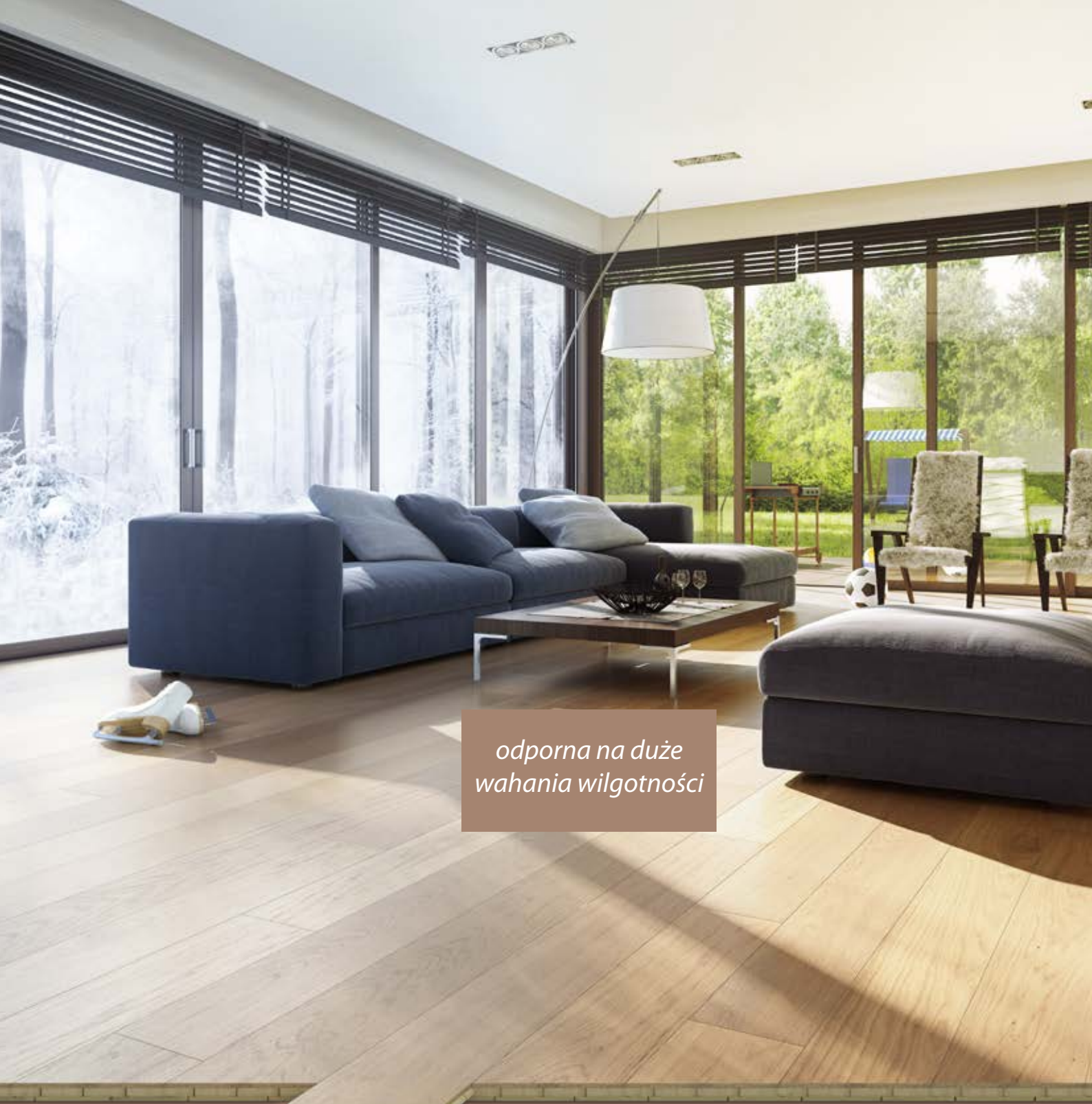

odporna na duże wahania wilgotności

KONSTRUKCJA DESKI

Ochrona Drewna

Do 7 warstw systemu lakierniczego utwardzanego promieniami UV lub 4 warstwy systemu olejowego UV LUB NATURALNEGO.

Warstwa wierzchnia

Wyselekcjonowane drewno europejskie lub egzotyczne zabezpieczone systemem lakierniczym lub olejowym.

Warstwa środkowa

Drewno iglaste ułożone poprzecznie do warstwy wierzchniej oraz dolnej. Ogranicza naturalną pracę drewna, – nawet przy stale zmieniających się warunkach pogodowych.

Warstwa dolna

Drewno iglaste ułożone poprzecznie do warstwy środkowej ogranicza pracę drewna.

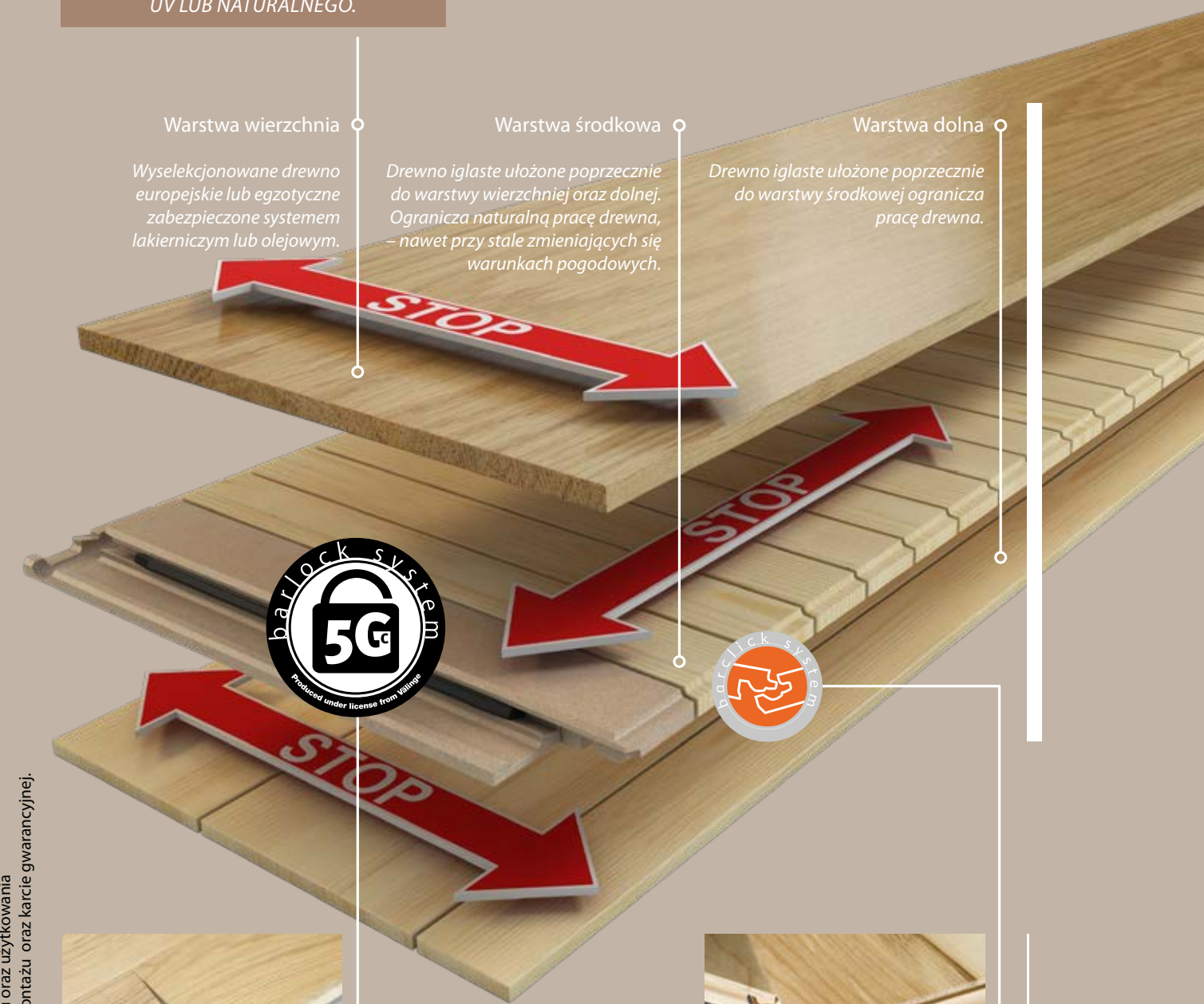

Okiełznać siły natury

Konstrukcja krzyżowa Deski Barlineckiej jest również odporna na zmiany wilgotności powietrza. Dlatego o swoją podłogę możesz być spokojny, nawet gdy w deszczowe dni powietrze staje się bardzo wilgotne lub gdy zimą wysuszasz je ogrzewaniem.

Czynniki zewnętrzne, temperatura i wilgotność mogą wpływać na wygląd naturalnego surowca, jakim jest drewno. Dlatego nasze podłogi są starannie zabezpieczone, a Deska Barlinecka posiada budowę krzyżową, która ogranicza skrzywienie, pęcznienie czy rozsychanie.*

* Szczegółowe informacje odnośnie montażu oraz użytkowania Deski Barlineckiej znajdują się w instrukcji montażu oraz karcie gwarancyjnej.



Szybkie złącze 5Gc

- Szybszy, łatwy montaż, nawet w trudno dostępnych miejscach.
- Prosty montaż desek dociętych pod kątem.
- Nie wymagane dodatkowe narzędzia do montażu i demontażu.



Złącze Barclick®

- Natychmiastowa gotowość podłogi do użytkowania.
- Możliwość układania na ogrzewaniu podłogowym.
- Możliwość układania pływająco lub na klej.
- Możliwość wielokrotnego montażu i demontażu.

- Szybki, łatwy montaż przy użyciu zestawu montażowego.
- Duża wytrzymałość złącza.

JODŁA KLASYCZNA

Tradycja w nowoczesnym wydaniu

Nowocześnie zaprojektowane
wnętrza w połączeniu
z jodłą klasyczną nabierają
niepowtarzalnego charakteru
i tworzą wyjątkowy klimat.

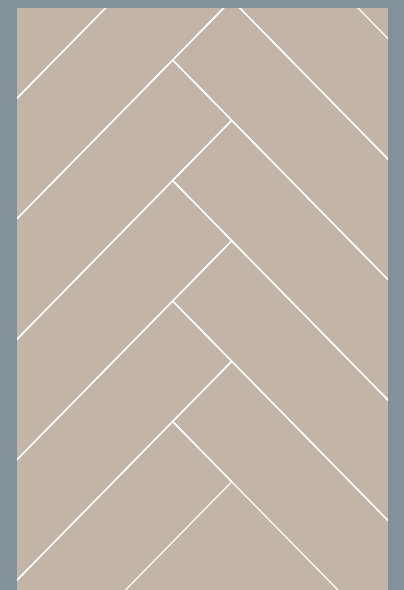

KONSTRUKCJA JODŁY KLASYCZNEJ

Ochrona Drewna

Do 7 warstw systemu lakierniczego utwardzanego promieniami UV lub 4 warstwy systemu olejowego NATURALNEGO.

Warstwa wierzchnia

Wyselekcjonowane drewno europejskie zabezpieczone systemem lakierniczym lub olejowym.

Warstwa środkowa

Drewno iglaste ułożone poprzecznie do warstwy wierzchniej oraz dolnej. Ogranicza naturalną pracę drewna, – nawet przy stale zmieniających się warunkach pogodowych.

Warstwa dolna

Drewno iglaste ułożone poprzecznie do warstwy środkowej ogranicza pracę drewna.



Złącze CROSSLOCK

Crosslock to nowe złącze czołowe Barlinka umożliwiające układanie Jodły Klasycznej czysto, szybko i łatwo. Jego profil pozwala na montaż powyższego wzoru bez konieczności posiadania prawej i lewej deski.*

Zalety złącza CROSSLOCK

- czysty, szybki i łatwy montaż bez użycia specjalistycznych narzędzi
- system układania bez prawych i lewych klepek
- brak ryzyka uszkodzenia złącza podczas montażu

NOWOŚĆ!



JODŁA KLASYCZNA

21

Dąb Brown Sugar Jodła Klasyczna Piccolo

Podłoga dębowa w ciepłym kolorze antycznego brązu. Pokryta matowym lakierem. Strukturę drewna podkreślono poprzez szczotkowanie, zaś krawędzie desek poprzez mikrofazę. Podłoga w wersji 1-lamelowej.

1WJ000004

PURE
Classico line



Natężenie cech drewna



szer. 130 mm, dł. 725 mm, mikrofazowanie, szczotkowanie, lakier matowy

JODŁA KLASYCZNA

23

Dąb Toffee Jodła Klasyczna Piccolo

1-lamelowa podłoga dębowa skąpana w tonacjach złota i ciepłego brązu. Smukłość desek pokrytych olejem naturalnym uzyskano poprzez 4-stronne fazowanie. Niepowtarzalność i dostatek cech drewna podkreślono w procesie szrotkowania.

1WJ000005

PURE
Classico line



Natężenie cech drewna



szer. 130 mm, dl. 725 mm, mikrofazowanie, szrotkowanie, olej naturalny

JODŁA KLASYCZNA

25

Dąb Grand Canyon Jodła Klasyczna Piccolo

Grand Canyon Piccolo ma rustykalny charakter, który podkreślony został poprzez zabieg szczotkowania oraz ścięcia krawędzi deski. Podłoga wykończona olejem naturalnym.

1WJ000006

PURE
Classico line



Natężenie cech drewna



szer. 130 mm, dł. 725 mm, mikrofazowanie, szczotkowanie, olej naturalny

JODŁA KLASYCZNA

27

Dąb Caramel Jodła Klasyczna Piccolo

Caramel Piccolo skomponowana jest z desek szczotkowanych z zaznaczonymi faza krawędziami, co potęguje wrażenie szlachetnej, tradycyjnej podłogi dębowej. Jako wykończenie zastosowano lakier matowy.

1WJ000003

PURE
Classico line



Natężenie cech drewna



szer. 130 mm, dł. 725 mm, mikrofazowanie, szczotkowanie, lakier matowy

JODŁA KLASYCZNA

29

Dąb
Marzipan Muffin
Jodła Klasyczna
Piccolo

1-lamelowe deski barwione
na odcień popielu,
o podkreślonej przez
szczotkowanie naturalnej
strukturze drewna. Pokryte
lakierem matowym.

1WJ00001

PURE
Classico line



Natężenie cech drewna



szer. 130 mm, d. 725 mm, mikrofazowanie, szczotkowanie, lakier matowy

JODŁA KLASYCZNA

31

Dąb Cappuccino Jodła Klasyczna Piccolo

1-lamelowa podłoga
dębowa o delikatnym,
kremowo-białym barwieniu.
Deski uszlachetnione
szczotkowaniem i zabezpieczone
lakierem matowym.

1WJ00002

PURE
Classico line

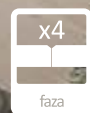

Natężenie cech drewna



szer. 130 mm, dł. 725 mm, mikrofazowanie, szczotkowanie, lakier matowy

DESKI CIEMNE

Wydobyć głębię

Ciemne podłogi to doskonały punkt wyjścia do tworzenia kontrastów. Dobrze łączą się z jasnymi ścianami oraz kolorowymi dodatkami.



DESKI CIEMNE



Dąb Marsala Grande

Podłoga 1-lamelowa
w kolorze podwędzanego dębu.
Charakter deski podkreślony
szczotkowaniem.
Całość zabezpieczona
lakierem matowym.

1WG000550

PURE
Vintage Line



Natężenie cech drewna



35

szer. 180 mm, dł. 2200 mm, fazywanie, szczotkowanie, lakier matowy



DESKI CIEMNE

Dąb Marsala Multiplo

Podłoga 6-lamelowa
w kolorze podwędzanego dębu.
Charakter deski podkreślony
szczotkowaniem. Całość
zabezpieczona
lakierem matowym.

6WG00001

37

szer. 180 mm, dł. 2200 mm, szczotkowanie, lakier matowy

szer. 207 mm, dł. 2200 mm, szorstkowanie, lakier matowy



DESKI
CIEMNE

39

**Dąb
Affogato
Multi**

Dąb Affogato Multi to deska trzylamelowa. Originalny wygląd uzyskano dzięki ciemnemu wybarwieniu i zabiegowi szorstkowania. Drewno zabezpieczono lakierem matowym.

3WG000649

Natężenie cech drewna

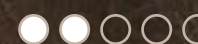

DESKI
CIEMNE

**Jesion
Coffee
Grande**

Deska charakteryzująca się wyraźnym usłojeniem i naturalnymi różnicami kolorystycznymi drewna. Całość barwiona w kolorze ciemnobrązowym, zabezpieczona lakierem półmatowym. Struktura drewna podkreślona zabiegiem szczotkowania.

PURE
line

Natężenie cech drewna



szer. 180 mm, dł. 2200 mm, szczotkowanie, lakier półmatowy

DESKI CIEMNE

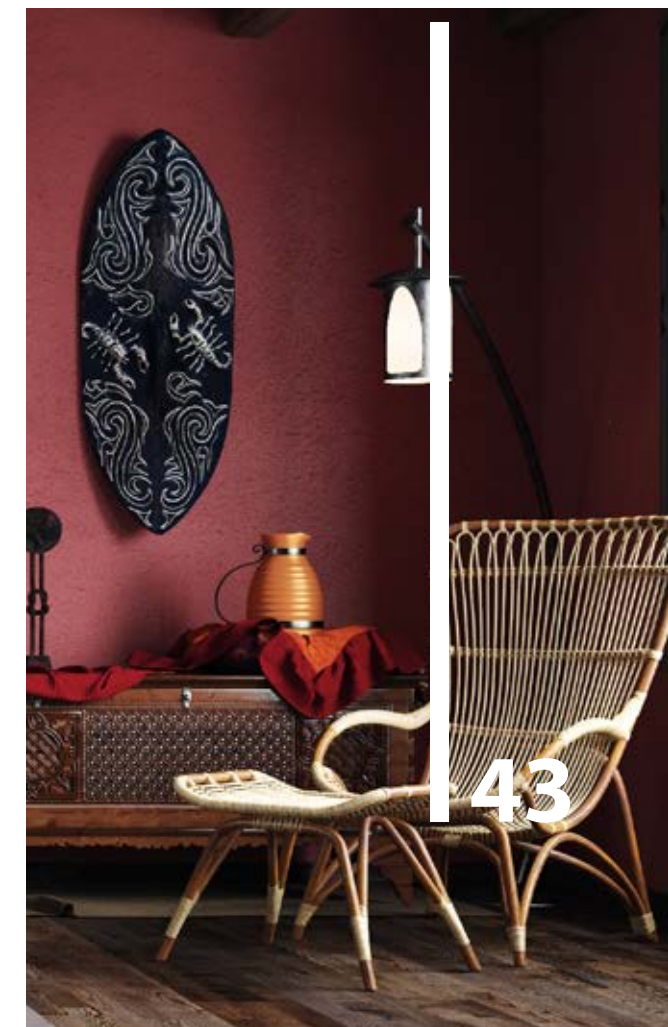

Jesion Coffee Multi

Podłozce Coffe Multi charakteru nadaje zabieg szrotkowania. Drewno jesionowe, naturalnie twarde, tutaj dodatkowo zabezpieczono lakierem półmatowym.

3WG000653

DFOR
line

Natężenie cech drewna



szer. 207 mm, dł. 2200 mm, szrotkowanie, lakier półmatowy



szer. 130 mm, dł. 2200 mm, mikrofazowanie, lakier matowy

DESKI CIEMNE

Dąb Nugat Piccolo

Dzięki ciemnobrązowej barwie oraz czterostronnej fazie, Dąb Nugat Piccolo przypomina podłogi tradycyjne. Dodatkowo drewno zabezpieczono lakierem matowym.

1WG000729

45

PURE
line



Natężenie cech drewna



DESKI
CIEMNE

47

PURE
Vintage Line



Natężenie cech drewna



**Dąb
Porto
Grande**

Efekt postarzenia uzyskano poprzez naturalne spękania, szczotkowanie deski oraz jej czterostronne fazowanie. Drewno wybarwione na ciemny kolor i zabezpieczone olejem naturalnym.

1WG000624

szer. 180 mm, dł. 2200 mm, fazowanie, szczotkowanie, olej naturalny



szer. 130 mm, dł. 2200 mm, mikrofazowanie, szczotkowanie, lakier matowy

DESKI CIEMNE

Dąb Brown Sugar Piccolo

Podłoga dębowa w ciepłym kolorze antycznego brązu. Pokryta matowym lakierem. Strukturę drewna podkreślono poprzez szczotkowanie, zaś krawędzie desek poprzez mikrofazę. Podłoga w wersji 1-lamelowej.

1WG000304

49

PURE
line



Natężenie cech drewna





DESKI CIEMNE

**Dąb
Honey
Molti**

3-lamelowa deska Honey Molti dzięki barwieniu tworzy jednorodną powierzchnię. Naturalna struktura drewna podkreślona poprzez szrotkowanie i wykończenie lakierem matowym.

3WG000647

51

szer. 207 mm, dł. 2200 mm, szrotkowanie, lakier matowy

DESKI
CIEMNE

53

**Jesion
Windermere
Molti**

Deska Windermere Molti to produkt 3-lamelowy w kolorze ciepłego brązu. Podłoga dodatkowo poddana szczotkowaniu i zabezpieczona olejem naturalnym.

3WG000702

szer. 207 mm, dł. 2200 mm, szczotkowanie, olej naturalny

DESKI
CIEMNE

55

**Dąb
Azores
Medio**

Produkt o mocno wyeksponowanych cechach drewna dębowego. Jednolamelowość powierzchni podłogi podkreślona fazowaniem. Rysunek sło i głębia barwy drewna uwydatnione dzięki szczotkowaniu i pokryciu naturalnym olejem w kolorze ciepłego brązu.

1WG000791

PURE
Vintage Line



Natężenie cech drewna



szer. 155 mm, dł. 2200 mm, mikrofazowanie, szczotkowanie, olej naturalny

DESKI CIEMNE

7 000 obrotów*
najodporniejszy lakier
na rynku



Jatoba Titicaca Multi

3-lamelowa deska Jatoba Titicaca Multi charakteryzuje się naturalnym zróżnicowaniem kolorystycznym przechodzącym od barwy łososiowej, poprzez pomarańcz po głęboki brąz. Określane jako bardzo twarde drewno jatoba tutaj dodatkowo zabezpieczono lakierem półmatowym o podwyższonej odporności na ścieranie.

3WG000656

Life
line

Natężenie cech drewna



57

szer. 207 mm, dł. 2200 mm, lakier półmatowy o podwyższonej odporności na ścieranie

* Szczegółowe informacje na stronie 149

7 000 obrotów*
najodporniejszy lakier
na rynku

DESKI CIEMNE

**Sapella
Uluru
Molti**

Ze względu na wysoką odporność, podłoga Sapella Uluru Molti polecana jest do wnętrz intensywnie użytkowanych. Skomponowana z desek trylamelowych, dzięki czemu przypomina swym wyglądem parkiet. Zastosowany lakier półmatowy o podwyższonej odporności na ścieranie nasycza barwę drewna.

3WG000673

59

Life
line

* Szczegółowe informacje na stronie 149

Natężenie cech drewna



szer. 207 mm, dł. 2200 mm, lakier półmatowy o podwyższonej odporności na ścieranie

szer. 207 mm, dł. 2200 mm, lakier półmatowy o podwyższonej odporności na ścieranie

7 000 obrotów*
najodporniejszy lakier
na rynku

DESKI
CIEMNE

61

**Merbau
Komodo
Multi**

Egzotyczna podłoga Merbau Komodo Multi jest wyjątkowo odporna na zmiany wilgoci i temperatury. Produkt w wersji trzylamelowej zabezpieczono lakierem półmatowym o podwyższonej odporności na ścieranie.

Life
line

Natężenie cech drewna

3WG000658



DESKI
CIEMNE

63

**Dąb
Jaspis
Piccolo**

1-lamelowa podłoga z dębu,
pokryta lakierem matowym.
Złotawy kolor odzwierciedla
stare dębowe dechy. Dodatkowo
krawędzie podłogi fazowane
z czterech stron.

1WG000269

PURE
line



Natężenie cech drewna



szer. 130 mm, dł. 2200 mm, mikrofazowanie, lakier matowy

DESKI NATURALNE

Kontakt z naturą

Ciepłe kolory, jakimi są brązy, przywołują na myśl naturalne barwy związane z przyrodą. Brąz jest kolorem darów natury: ziemi, drzew i drewna. Daje poczucie spokoju, harmonii i równowagi.



DESKI NATURALNE



67

Dąb Calvados Grande

Produkt o mocno wyeksponowanych cechach drewna dębowego. 1-lamelowość powierzchni podłogi podkreślona fazowaniem. Rysunek sło i głębia barwy drewna uwydatnione dzięki szczotkowaniu i pokryciu naturalnym olejem.

1WG000622

Dąb Madeira Grande

Podłoga o wyrazistym rysunku drewna wyeksponowanym poprzez szczotkowanie. 1-lamelowość powierzchni deski podkreślona fazowaniem. Pokryta lakierem matowym.

1WG000811

PURE
Vintage Line

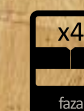

Natężenie cech drewna



szer. 180 mm, dt. 2200 mm, fazowanie, szczotkowanie, olej naturalny/lakier matowy



szer. 130 mm, dł. 2200 mm, faszowanie, szczotkowanie, olej UV

Barlinek

BARLINEK.COM

DESKI NATURALNE

**Dąb
Lager
Piccolo**

Deska dębowa 1-lamelowa o tradycyjnym charakterze, z wyraźnie zaznaczonymi krawędziami. Strukturę podkreślono poprzez szczotkowanie.

1WG000611

69

PURE
Vintage Line



Natężenie cech drewna



DESKI NATURALNE

7 000 obrotów*
najodporniejszy lakier
na rynku

Dąb Askania Grande

Produkt powstały w drodze starannego doboru surowca. Askania Grande jest podłogą o najwyższej jakości i wytrzymałości, między innymi dzięki zastosowaniu lakieru o zwiększonej odporności na ścieranie.

PURE
line

Natężenie cech drewna



szer. 180 mm, dł. 2200 mm, lakier półmatowy o podwyższonej odporności na ścieranie



szer. 207 mm, dł. 2200 mm, lakier wysoki połysk



DESKI NATURALNE

73

**Jesion
Glow
Multi**

Drewno jesionowe cechuje się twardością, sprężystością oraz niezwykłą wytrzymałością. Deska Jesion Glow Multi to produkt 3-lamelowy, wykończony lakierem o wysokim połysku.

3WG000652



Natężenie cech drewna





szer. 180 mm, dł. 2200 mm, fazowanie, szczotkowanie, olej naturalny



DESKI NATURALNE

**Dąb
Grand Canyon
Grande**

Grand Canyon Grande ma rustykalny charakter, uzyskany dzięki zabiegowi szczotkowania oraz ścięcia krawędzi deski. Podłoga wykończona olejem naturalnym.

1WG000621

75

PURE
line



Natężenie cech drewna

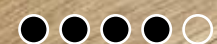



szel 180 mm, dt. 2200 mm, fazowanie, szczotkowanie, lakier matowy

DESKI NATURALNE

Dąb Raisins Grande

Podłoga Raisins Grande charakteryzuje się dowolnością rysunku słojów i kolorystką drewna dębowego. Czterostronna faza wydłuża optycznie deskę, a szczotkowanie podkreśla jej naturalny charakter. Podłoga wykończona lakierem matowym.

1WG000285

77

PURE
line



Natężenie cech drewna



DESKI NATURALNE

79

Dąb Raisins Medio

Rustykalna podłoga o dowolnym rysunku słoików w kolorystyce drewna dębowego. Optycznie wydłużona dzięki czterostronnej fazie. Naturalny charakter został podkreślony szczotkowaniem. Wykończona lakierem matowym.

1WG000774

PURE
line



Natężenie cech drewna



szer. 155 mm, dł. 2200 mm, mikrofazowanie, szczotkowanie, lakier matowy



szer. 180 mm, dt. 2200 mm, fazowanie, szczotkowanie, lakier matowy

 Barlinek

BARLINEK.COM

DESKI NATURALNE

Dąb Caramel Grande

Caramel Grande skomponowana jest z desek szczotkowanych z zaznaczonymi fazą krawędziami, co potęguje wrażenie szlachetnej, tradycyjnej podłogi dębowej. Jako wykończenie zastosowano lakier matowy.

1WG000284



81

PURE
line



Natężenie cech drewna



DESKI NATURALNE

83

Dąb Caramel Medio

Caramel Medio to podłoga o umiarkowanej ilości cech drewna, której czterostronna faza nadała szlachetności. Podłoga wykończona lakierem matowym.

1WG000773

PURE
line

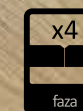

Natężenie cech drewna



szef, 155 mm, dt. 2200 mm, mikrofazowanie, szczotkowanie, lakier matowy



szer. 180 mm, dł. 2200 mm, fazowanie, olej UV

Barlinek

BARLINEK.COM



DESKI NATURALNE

**Dąb
Delicious
Grande**

Delicious Grande pokryty wieloma warstwami oleju utwardzonego promieniami UV.

1WG000282

85



PURE
line



Natężenie cech drewna



DESKI NATURALNE

87

Dąb Brillance Molti

3-lamelowa podłoga dębowa Brillance Molti przypomina wyglądem parkiet. Dominującą cechą produktu jest świetlistość uzyskana poprzez wykończenie lakierem o wysokim połysku.

3WG000646

DCR
line

Natężenie cech drewna



szer. 207 mm, dt. 2200 mm, lakier wysoki połysk

Teraz
Deskę Barlinecką ułożysz
również na ścianie!

**Dąb
Azure Window
Grande**

Fazowanie desek dodaje
podłodze Azure Window Grande
charakteru. Naturalne piękno
drewna dębowego podkreślone
poprzez zastosowanie
lakieru matowego.

1WG000281

* Szczegółowe informacje na stronie 142

BARLINEK.COM

DESKI
NATURALNE

89

PURE
line



Natężenie cech drewna



szer. 180 mm, dł. 2200 mm, fazowanie, lakier matowy

DESKI NATURALNE



91

Dąb Azure Window Multi

Deska Azure Window Multi to produkt 3-lamelowy o ciepłej kolorystyce dębu. Powłoka lakieru matowego nie tylko chroni, ale także podkreśla naturalne cechy drewna.

3WG000639



Natężenie cech drewna

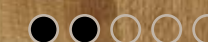

szer. 207 mm, dł. 2200 mm, lakier matowy

DESKI NATURALNE

93

Dąb Azure Window Multiplo

Azure Window Multiplo to podłoga 6-lamelowa o umiarkowanej ilości cech drewna, które zostały podkreślone dzięki zastosowaniu lakieru matowego.

6WG000005

DCR
line

Natężenie cech drewna

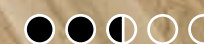

DESKI NATURALNE

7 000 obrotów*
najodporniejszy lakier
na rynku

195

**Dąb
Conchi
Grande**

PURE
line

Podłoga Conchi Grande prezentuje pełną gamę naturalnych cech, właściwości i budowy drewna dębowego. Produkt wspaniale zachowujący się podczas eksploatacji, uszlachetniony lakierem o podwyższonej odporności na ścieranie.

Natężenie cech drewna

1WG000291

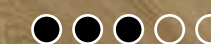

* Szczegółowe informacje na stronie 149

BARLINEK.COM

szer. 180 mm, dł. 2200 mm, lakier półmatowy o podwyższonej odporności na ścieranie

Barlinek



szer. 130 mm, dt. 2200 mm, fazowanie, lakier półmatowy

Barlinek

BARLINEK.COM

DESKI NATURALNE

Dąb
Conchi
Piccolo

Dzięki ścięciu krawędzi
jednolamelowe deski Conchi Piccolo
wydają się smuklejsze i lżejsze.
Podłoga wykończona
lakierem półmatowym.

1WG000609

97

PURE
line



Natężenie cech drewna





szer. 207 mm, dt. 2200 mm, olej naturalny



DESKI NATURALNE

Dąb Sunny Multi

To deska wykończona olejem naturalnym, co sprawia, że podłoga jest jeszcze bardziej przyjemna i ciepła w dotyku, a także „oddycha”, regulując mikroklimat wnętrza.

3WG000640

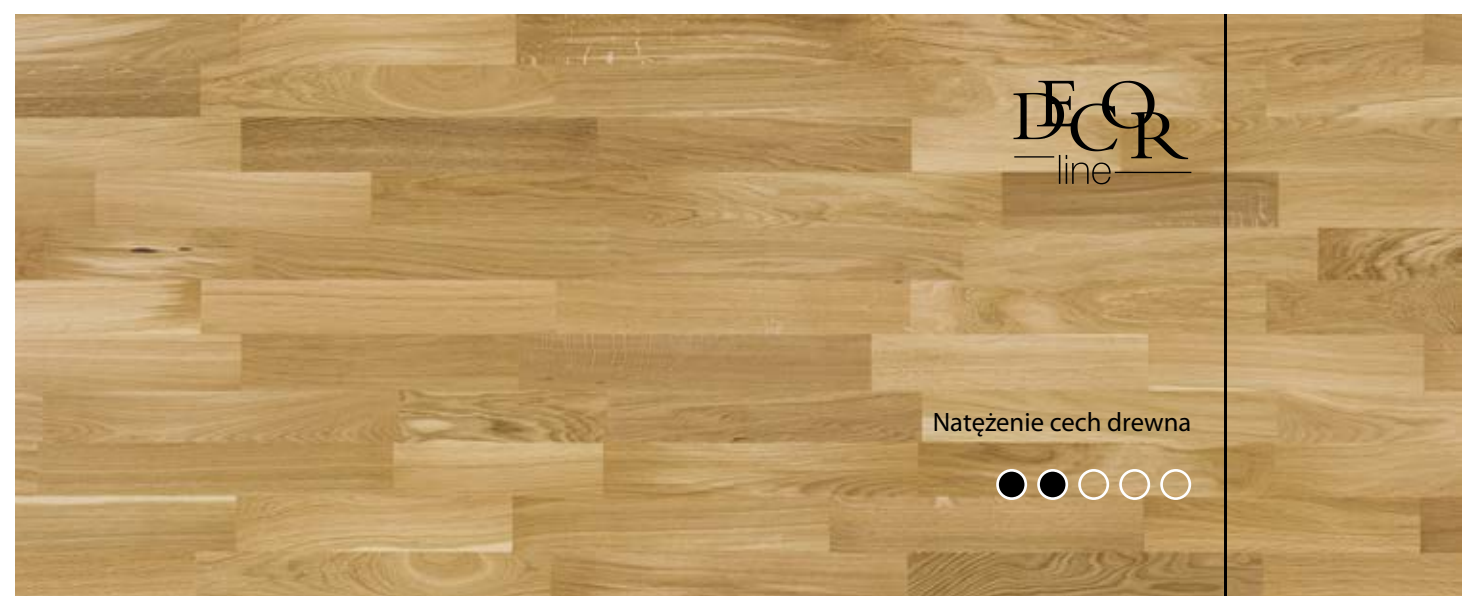

DCR
line

Natężenie cech drewna

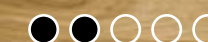

DESKI NATURALNE

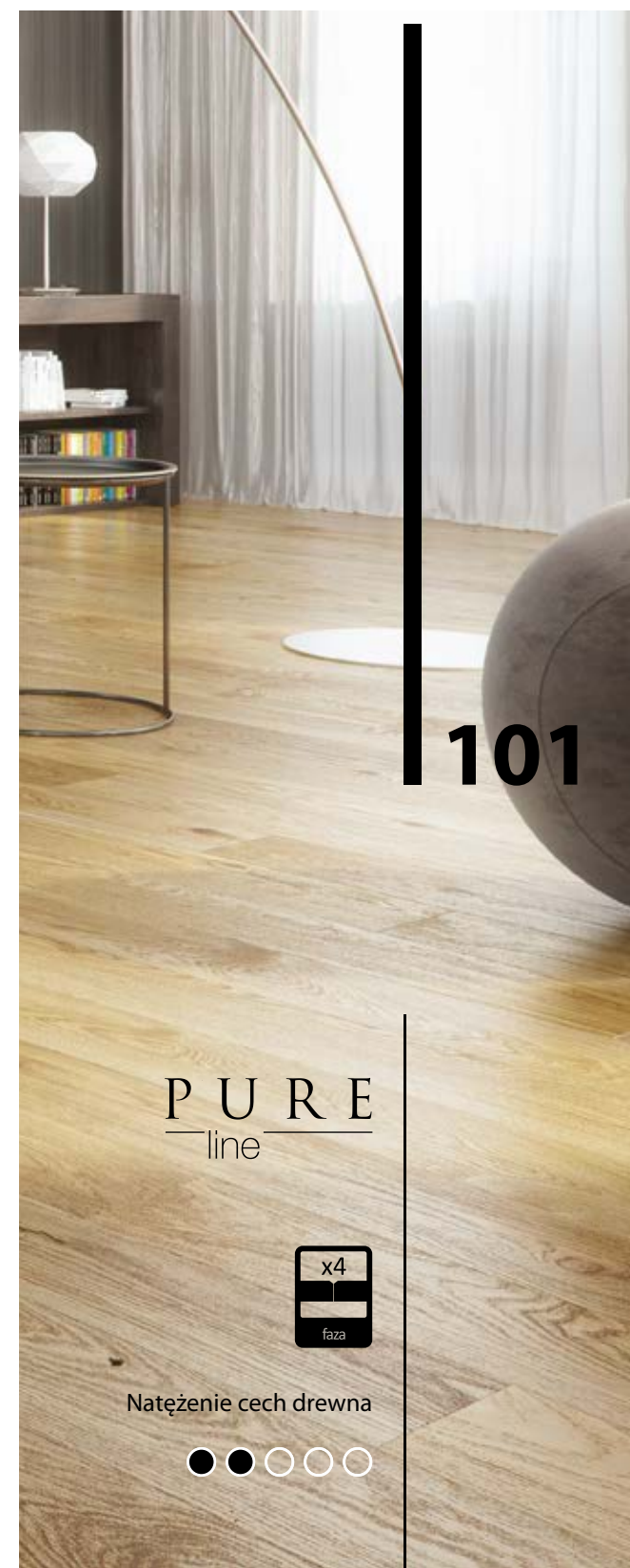

101

Dąb Coriander Piccolo

Produkt składa się z desek jednolamelowych, uszlachetnionych poprzez ścięcie krawędzi czterostronną fazą. Coriander Piccolo dodatkowo poddany szczotkowaniu i zabezpieczony transparentnym olejem UV.

PURE
line

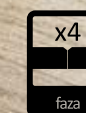

Natężenie cech drewna

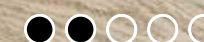

szer. 130 mm, dt. 2200 mm, fazowanie, szczotkowanie, olej UV



szer. 207 mm, dt. 2200 mm, lakier półmatowy o podwyższonej odporności na ścieranie

**Jesion
Saimaa
Molti**

Dzięki wykończeniu lakierem półmatowym o podwyższonej odporności na ścieranie podłoga Saimaa Molti prezentuje nie tylko wysokie walory estetyczne, ale również jest bardzo wytrzymała i gwarantuje wieloletnie użytkowanie.

* Szczegółowe informacje na stronie 149



7 000 obrotów*
najodporniejszy lakier
na rynku

DESKI
NATURALNE

103



Life
line

Natężenie cech drewna





szer. 130 mm, dł. 2200 mm, fazowanie, lakier półmatowy

Barlinek

BARLINEK.COM



DESKI NATURALNE

**Dąb
Askania
Piccolo**

Dzięki ścięciu krawędzi, 1-lamelowe deski wydają się smuklejsze i lżejsze. Podłoga wykończona lakierem półmatowym.

1WG000608

105

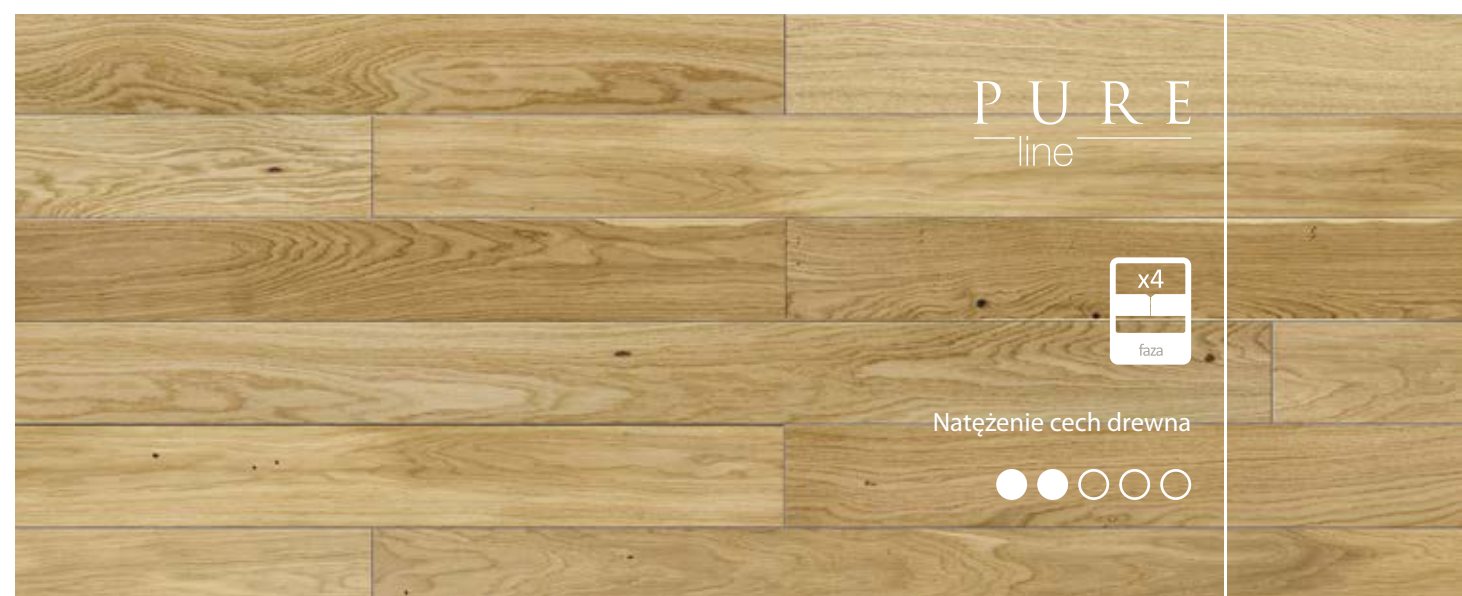

PURE
line



Natężenie cech drewna



7 000 obrotów*
najodporniejszy lakier
na rynku

DESKI NATURALNE

107

Dąb Askania Multi

Wytrzymałość podłogi Askania Multi zwiększono poprzez zastosowanie profesjonalnego lakieru półmatowego o podwyższonej odporności na ścieranie. Produkt ten doskonale prezentuje naturalne bogactwo odcieni drewna dębowego.

Life
line

Natężenie cech drewna

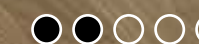

szer. 207 mm, dł. 2200 mm, lakier półmatowy o podwyższonej odporności na ścieranie

* Szczegółowe informacje na stronie 149

DESKI NATURALNE

109

Dąb Mersey Medio

To 1-lamelowa deska w kolorze przypominającym surowe drewno, który został uzyskany dzięki zastosowaniu unikalnego barwienia.

Subtelności podłozie nadała czterostronna mikrofaza, a rysunek słojuw uwydatniony został poprzez szczotkowanie. Wykończona olejem naturalnym.

PURE
line



Natężenie cech drewna



szer. 155 mm, dł. 2200 mm, mikrofazowanie, szczotkowanie, olej naturalny

DESKI JASNE

Efekt dużej przestrzeni

Jasna podłoga wprowadzi więcej przestronności i optycznie powiększy pomieszczenie, nadając mu przejrzysty, ponadczasowy wygląd. Jasne podłogi podłogi drewniane świetnie komponują się z ciemniejszymi meblami i tworzą z nimi zaskakujące połączenia.

Jeśli chcemy uzyskać efekt lekkości i przestrzeni – to bez namysłu powinniśmy wybrać podłogę jasną.



DESKI JASNE



113

Dąb White Truffle Grande

White Truffle Grande to dębowa deska bielona. Produkt uszlachetniony poprzez zastosowanie lakieru matowego, który nadaje desce nowoczesny charakter.

1WG000286

PURE
line

Natężenie cech drewna



szer. 180 mm, dł. 2200 mm, lakier matowy

DESKI
JASNE

DCR
line

115

**Dąb
Pudding
Multiplo**

Podłoga Pudding Multiplo to produkt 6-lamelowy, o ciepło kremowej barwie, podkreślonej białym szczotkowaniem. Powłoka matowego lakieru nie tylko chroni, ale także podkreśla naturalne cechy drewna.

6WG000004

Natężenie cech drewna

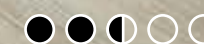

szer. 180 mm, dł. 2200 mm, szczotkowanie, lakier matowy



szer. 180 mm, dt. 2200 mm, lakier matowy

Barlinek

BARLINEK.COM



DESKI JASNE

Jesion Milkshake Grande

Podłoga Milkshake Grande wyróżnia się dużą twardością drewna. Wybarwiona na mleczny kolor i dodatkowo zabezpieczona lakierem matowym.

1WG000664

117



PURE
line

Natężenie cech drewna





DESKI JASNE

Jesion Milkshake Multi

Drewno jesionowe ze względu na swoją naturalną twardość i wytrzymałość jest gwarantem podłogi o najwyższej jakości. Jesion Milkshake Multi to produkt 3-lamelowy o wyjątkowym mlecznym wybarwieniu. Drewno zabezpieczono lakierem matowym.

3WG000651

119

szer. 207 mm, dt. 2200 mm, lakier matowy

 Barlinek

BARLINEK.COM



Natężenie cech drewna



DESKI
JASNE

121

**Dąb
Mont Blanc
Medio**

1-lamelowa deska o szerokości 155 mm w lekko kremowym zabarwieniu. Dzięki czterostronnej mikrofazie nabiera wrażenia smukłości. Wykończona lakierem matowym.

1WG000783

**Dąb
Mont Blanc
Grande**

Lekko kremowa podłoga lakierowana o szerokości 180 mm, która dzięki ścięciu dłuższych krawędzi nabiera elegancji i optycznie wydłuża deski.

1WG000740

PURE
line



Natężenie cech drewna

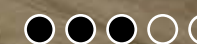

szer. 155 / 180 mm, dł. 2200 mm, mikrofazowanie, lakier matowy



DESKI
JASNE

123

szer. 207 mm, dł. 2200 mm, lakier matowy

Barlinek

BARLINEK.COM

Dąb
Bianco
Molti

Charakterystyczny, jasny kolor drewna uzyskano poprzez wybielenie. Dębowa podłoga Bianco Molti zbudowana jest z desek trzylamelowych, wykończonych matowym lakierem.

3WG000645

DECOR
line

Natężenie cech drewna





DESKI JASNE

125

**Dąb
Cappuccino
Multi**

3-lamelowa podłoga dębowa o delikatnym, kremowo-białym barwieniu. Deski uszlachetnione szczotkowaniem i zabezpieczone lakierem matowym.

3WG000642



Natężenie cech drewna



szer. 207 mm, dt. 2200 mm, szczotkowanie, lakier matowy

DESKI JASNE

Teraz
Deskę Barlinecką ułożysz
również na ścianie!

127

Dąb Coconut Piccolo

Postarzana deska o mleczno-kokosowym zabarwieniu z naturalnym rysunkiem drewna. Lekko ścięte krawędzie (fazowanie) optycznie ją wydłużają.

1WG000615

PURE
line

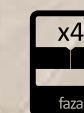

Natężenie cech drewna



szer. 130 mm, dł. 1092 mm, mikrofazowanie, szczotkowanie, olej naturalny

DESKI JASNE

**Dąb
Ivory
Grande**

Drewno desek Ivory Grande ma mocno podkreśloną szorstkowaną strukturę oraz zaznaczone fazowaniem krawędzie. Całość subtelnie barwiona, uszlachetniona olejem naturalnym.

1WG000626

129

PURE
Vintage Line

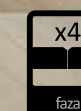

Natężenie cech drewna

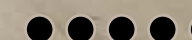

szer. 180 mm, dt. 2200 mm, fazowanie, szorstkowanie, olej naturalny

DESKI JASNE



131

Dąb Creme Brulee Grande

Creme Brulee Grande
charakteryzuje się zastosowaniem
surowca z widocznymi cechami
naturalnymi. Kształt poszczególnych
desek podkreślony poprzez
czterostronne fazowanie.
Całość pokryta olejem naturalnym.

1WG000628

PURE
line

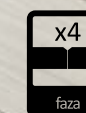

Natężenie cech drewna

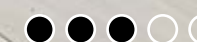

szer. 180 mm, dt. 2200 mm, fazowanie, olej naturalny

szer. 207 mm, dł. 2200 mm, szczotkowanie, lakier matowy



DESKI
JASNE

133

**Dąb
Banana Song
Multi**

3-lamelowa deska dębowa
o kremowym zabarwieniu.
Rysunek słoju uwydatniony
poprzez szczotkowanie.
Podłoga wykończona
lakierem matowym.

3WG000643

DCR
line

Natężenie cech drewna

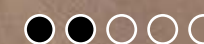



szer. 207 mm, dt. 2200 mm, szczotkowanie, lakier matowy



Dąb Marzipan Muffin Molti

Deski barwione na odcień popielu i pokryte matowym lakierem, o naturalnej strukturze drewna podkreślonej przez szczotkowanie.

3WG000644

DESKI JASNE



135

DCR
line

Natężenie cech drewna





szer. 180 mm, dt. 2200 mm, fazowanie, szczotkowanie, lakier matowy

DESKI JASNE

Jesion Platinum Grande

1-lamelowa podłoga jesionowa w szarych odcieniach. Struktura drewna podkreślona dzięki szczotkowaniu. Deska fazowana, dodatkowo zabezpieczona lakierem matowym.

1WG000554

137

PURE
line



Natężenie cech drewna





szer. 207 mm, dł. 2200 mm, szrotkowanie, lakier matowy



DESKI JASNE

**Jesion
Platinum
Molti**

3-lamelowa podłoga
jesionowa w szarych odcieniach
o podkreślonej strukturze
drewna. Deska dodatkowo
zabezpieczona lakierem
matowym.

3WG000654

139



DCR
line

Natężenie cech drewna



DESKI JASNE

141

Dąb Bowfell Medio

Dąb Bowfell to 1-lamelowa deska o szerokości 155 mm w odcieniu delikatnego popielu, z widocznymi cechami drewna. Czterostronna mikrofaza nadaje podłodze smukłości. Szczotkowana, wykończona lakierem matowym.

1WG000788

PURE
line

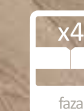

Natężenie cech drewna



szer. 155 mm, dł. 2200 mm, mikrofazowanie, szczotkowanie, lakier matowy



Na całej ścianie...

WOOD
WALL

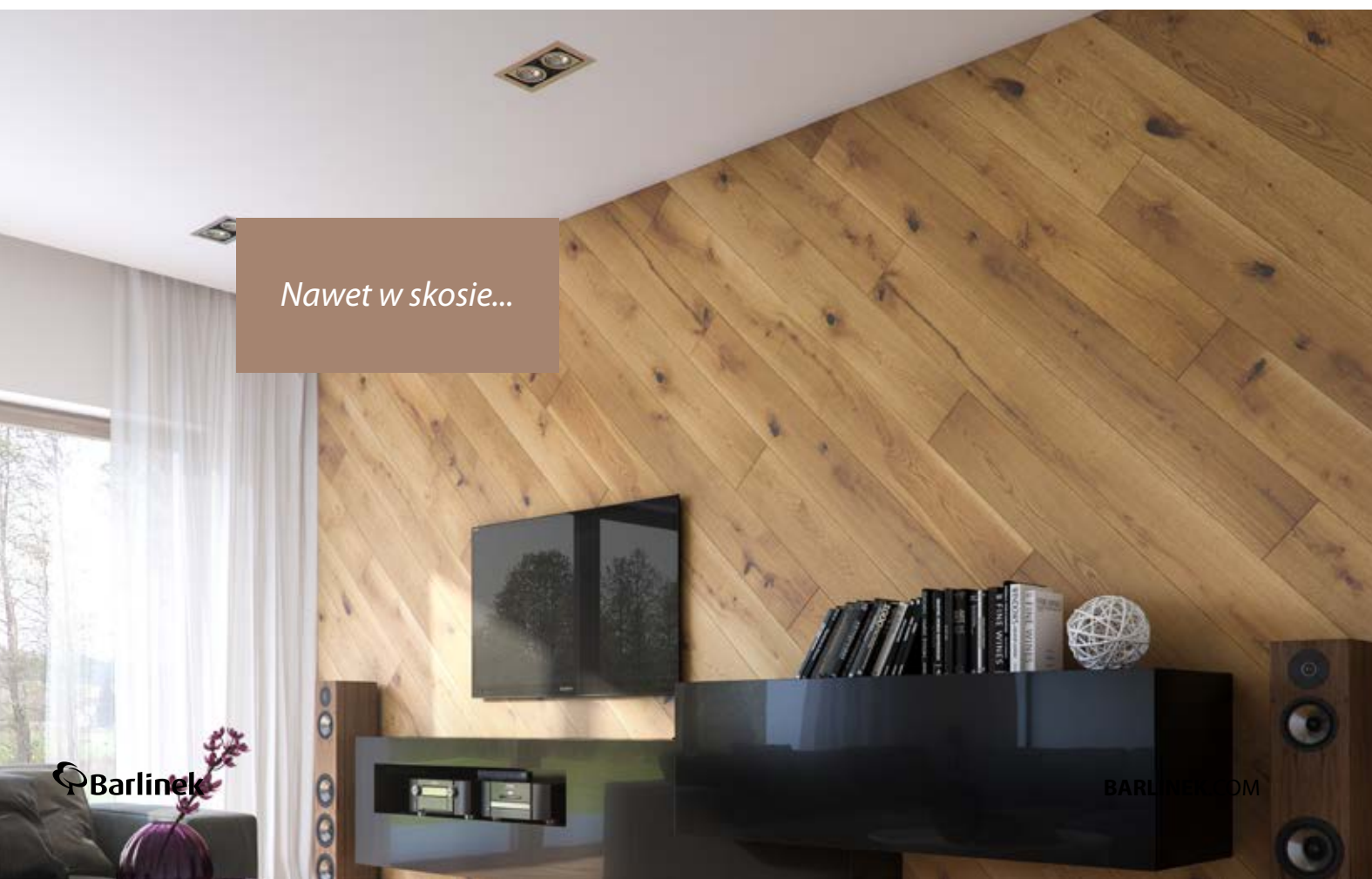

Nawet w skosie...

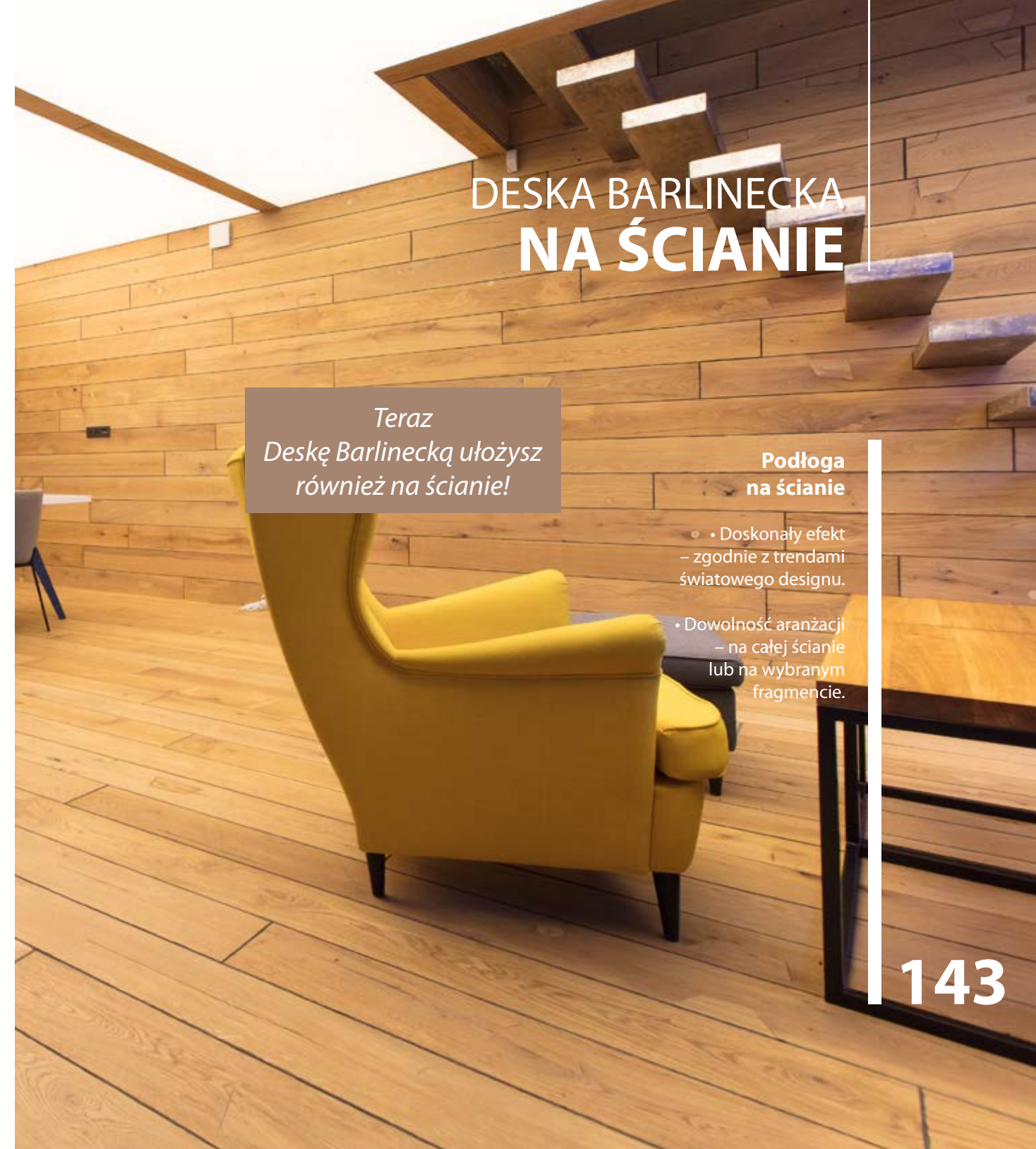

DESKA BARLINECKA NA ŚCIANIE

Teraz
Deskę Barlinecką ułożysz
również na ścianie!

Podłoga na ścianie

- Doskonały efekt – zgodnie z trendami światowego designu.
- Dowolność aranżacji – na całej ścianie lub na wybranym fragmencie.

143

Prosty montaż

Do montażu drewnianych desek warstwowych Barlinek rekomenduje deski z zamkiem czołowym 5Gc. Zamek ten nie wymaga dobijania na krótkiej krawędzi, dzięki czemu montaż desek jest o wiele prostszy.

Klips do montażu deski na ścianie

Klips montażowy metalowy, pozwalający na szybki, bezpieczny i łatwy montaż każdej Deski Barlineckiej na ścianie.

KL1002002

Pamiętaj o klipsie!



PURE

line

SERIA PURE

Drewno w najczystszej postaci. Najwyższej jakości deski jednolamelowe to ekskluzywna i najbardziej efektowna forma ekspozycji naturalnego piękna surowca.

Nowość!

PURE

Classico line

Pure Classico Line to seria dla ceniących tradycję, a jednocześnie stawiających na nowoczesny design. Podłogi ułożone w jodłę klasyczną.

PURE

Vintage Line

Pure Vintage Line to seria dla miłośników wiekowego piękna. Drewniane podłogi, których stylizacja nawiązuje do najlepszych tradycji minionych epok. Tworzone do wnętrza z charakterem.

DECOR

line

SERIA DECOR

Najnowsze trendy kolorystyczne. Decor to seria dedykowana tym, którzy cenią nowoczesny design i oryginalną kolorystykę. Deski barwione na najmodniejsze odcienie to idealne rozwiązanie dla poszukiwaczy awangardowych rozwiązań.

Life

line

SERIA LIFE

Najodporniejszy lakier na rynku. Life to seria dedykowana wnętrzom, w których dużo się dzieje. Deski o wyjątkowej trwałości, którą zapewnia superodporny lakier – dwukrotny zwycięzca międzynarodowego testu odporności na ścieranie i plamy.

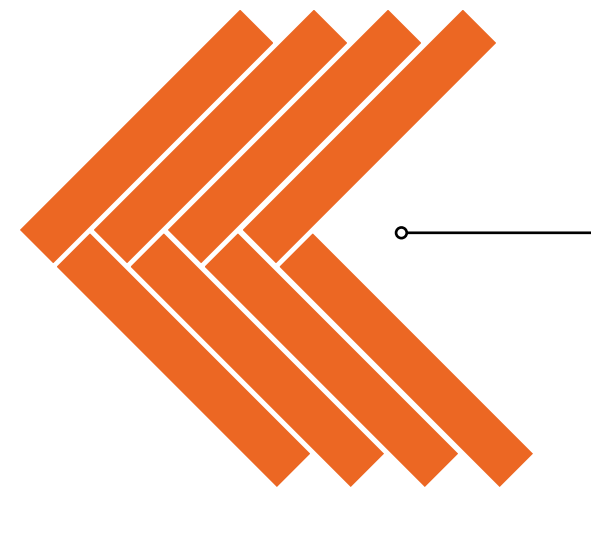

WYMIARY DESEK

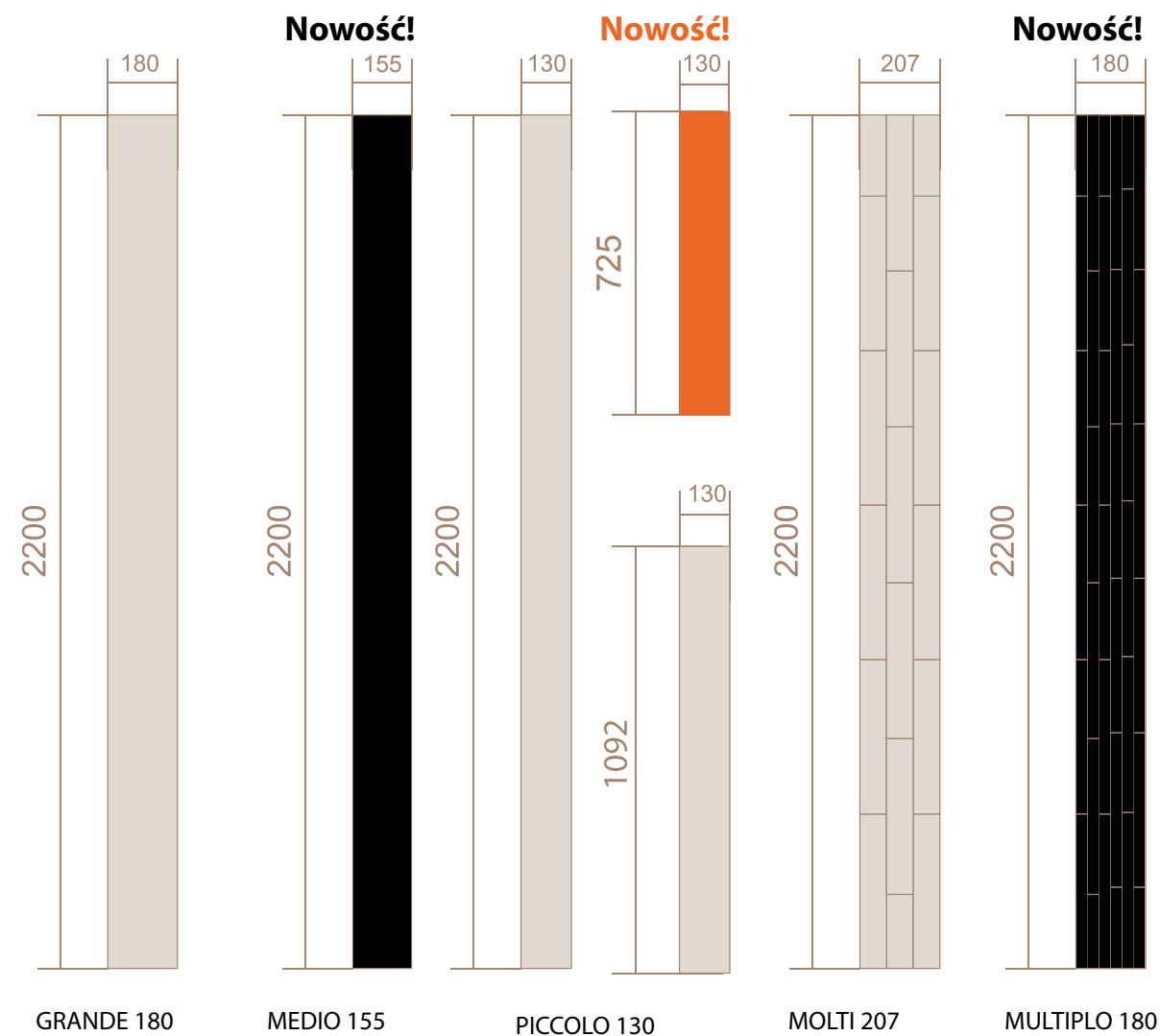

GRANDE 180

Deski **jednolamelowe** o szerokości **180 mm** i długości 2200 mm. Deski o tym wymiarze znajdują się w serii PURE.

MEDIO 155

Deski **jednolamelowe** o szerokości **155 mm** i długości 2200 mm. Deski o tym wymiarze znajdują się w serii PURE.

PICCOLO 130

Deski **jednolamelowe** o szerokości **130 mm** występują w trzech długościach **2200 mm, 1092 mm oraz 725 mm.** Deski o tym wymiarze znajdują się w serii PURE.

MOLTI 207

Deski **trzytelamelowe** o szerokości **207 mm** i długości 2200 mm. Deski o tym wymiarze znajdują się w serii DECOR i LIFE.

MULTIPLO 180

Deski **sześciolamelowe** o szerokości **180 mm** i długości 2200 mm. Deski o tym wymiarze znajdują się w serii DECOR.



145



Zróżnicowana kolorystyka, małe i średnie sęki zdrowe, małe, średnie sęki i pęknięcia wypełnione, biel krawędziowa, błyszcz

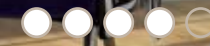
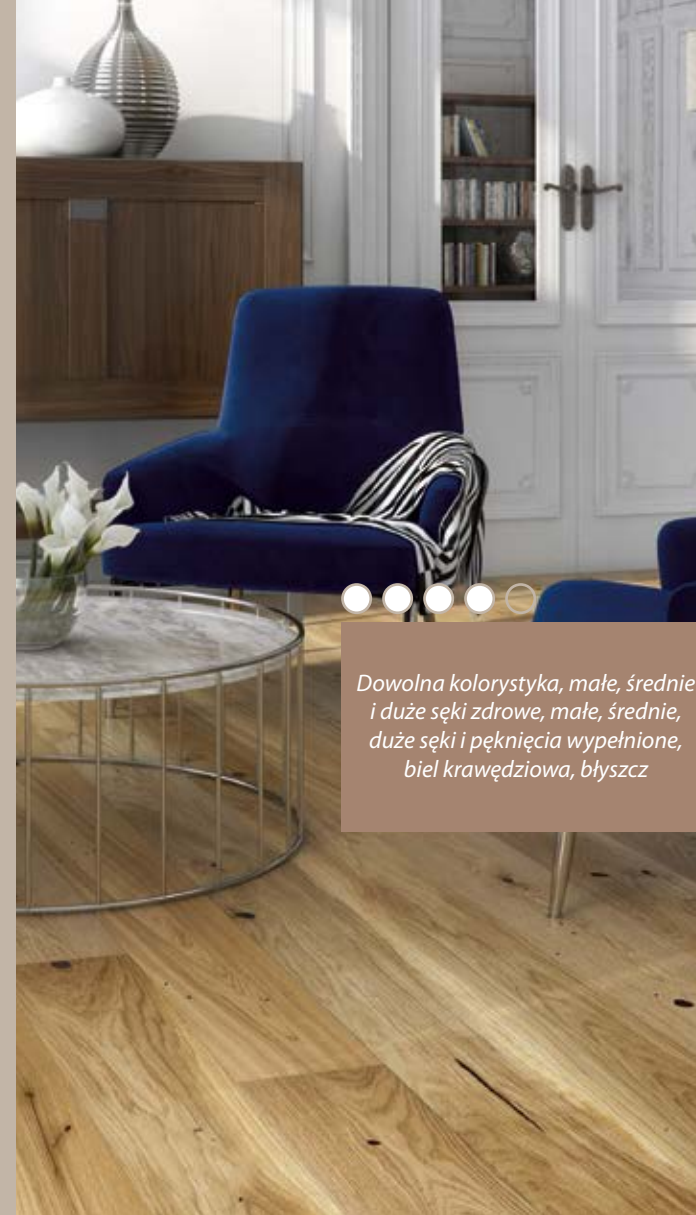

Dowolna kolorystyka, małe, średnie i duże sęki zdrowe, małe, średnie, duże sęki i pęknięcia wypełnione, biel krawędziowa, błyszcz



KLASYFIKACJA DESEK



Dowolna kolorystyka, małe, średnie i duże sęki zdrowe, małe, średnie, duże sęki i pęknięcia wypełnione, biel, błyszcz, wyrazisty rysunek przyrdzenny



Dowolna kolorystyka, małe, średnie i duże sęki zdrowe, małe, średnie, duże sęki i pęknięcia wypełnione, biel, błyszcz



Dowolna kolorystyka, małe i średnie sęki zdrowe, małe sęki wypełnione, występowanie bielu, zaszpachlowane pęknięcia



Zróżnicowana kolorystyka, małe i średnie sęki zdrowe, małe sęki wypełnione, biel krawędziowa, błyszcz.

Gradacja natężenia cech drewna

- Bardzo duża ilość ●●●●●●
- Duża ilość ●●●●●
- Średnia ilość ●●●●
- Mała ilość / Średnia ilość ●●●●
- Mała ilość ●●

147



Olej naturalny

Wnika w pory drewna, impregnuje je przed wilgocią oraz uwypatnia naturalne cechy drewna.



Struktura oleju naturalnego

Proces wchłaniania oleju w strukturę. Olej utwardza się w połączeniu z tlenem.

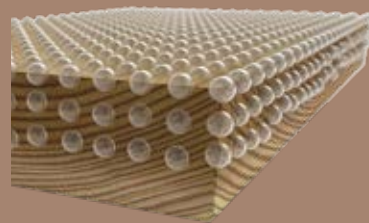

Olej UV

Tworzy ochronną powłokę olejową na powierzchni drewna, zwiększa odporność podłogi na zabrudzenia.

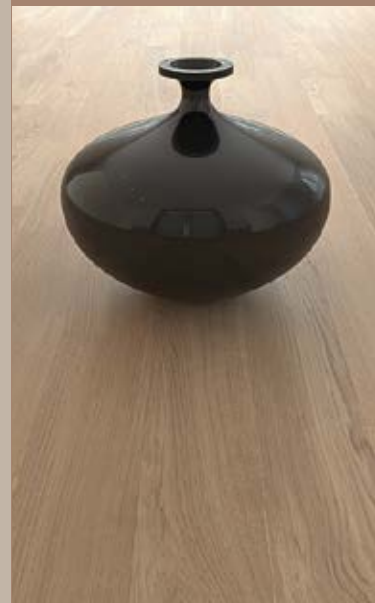

Struktura oleju UV

Utworzą się pod wpływem promieni UV.

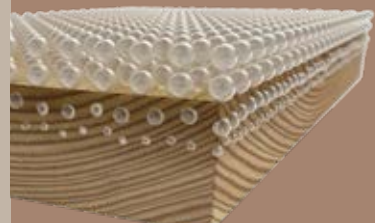

Lakiery UV

Wielowarstwowe pokrycie systemem lakierniczym utwardzonym promieniami UV, zabezpiecza podłogę, tworząc na niej powłokę chroniącą.



Lakier UV matowy

Podkreśla naturalny charakter podłogi drewnianej i głębię jej wzornictwa.



Lakier UV półmatowy

Pogłębia wrażenie przytulności i ciepła.



Lakier UV wysoki połysk

Doskonale rozwiązanie dla eleganckich, reprezentacyjnych wnętrz.



WYKOŃCZENIE DESKI

7 000 obrotów*
najodporniejszy lakier na rynku

The Best in Test!

Deska Barlinecka zwyciężyła w niezależnym teście jakości podłóg drewnianych Szwedzkiego Instytutu Przemysłowego. Nasza podłoga okazała się bardziej odporną na ścieranie i plamy niż podłogi czołowych europejskich producentów!

Superodporny Lakier Professional

Doskonale sprawdza się nawet w pomieszczeniach o dużym natężeniu ruchu. Zwycięzca szwedzkiego testu odporności na ścieranie. Wyniki testu potwierdzają również, że jest to lakier najbardziej odporny na plamy spożywcze m.in. z kawy, czerwonego wina.

*Podana wartość przedstawia odporność lakieru na ścieranie. Badanie według normy EN 13696:2009 „Metody badań oznaczania elastyczności i odporności na ścieranie oraz udarności”. Metoda badawcza spadający piasek Taber 12/16.



Fazowanie

Polega na niewielkim ścięciu krawędzi desek, podkreśla ich zarys, przez co optycznie zwiększa rozmiary pomieszczenia.

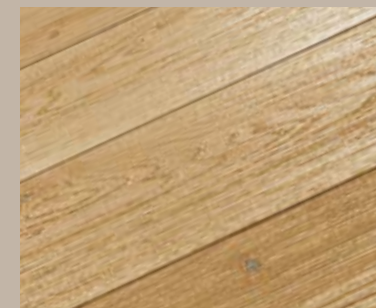

Szczotkowanie

To nowoczesna metoda podkreślania naturalnego piękna usłojenia drewna i uwypatniania jego struktury. Faktura szczotkowanej podłogi jest wyczuwalna w dotyku.



Barwienie

Deski barwione powstają w wyniku pokrycia powierzchni desek lakierami lub olejami kolorowymi, a także będąc uszlachetnioną i zabezpieczoną lakierem.

Układanie podłogi



Zestaw montażowy Standard

Zestaw montażowy to narzędzia niezbędne do ułożenia drewnianej deski warstwowej.

W skład zestawu wchodzi:

- metalowa łapa,
- drewniany dobijak.

ZEM001001



Dobijak profesjonalny profilowany

Używany przy montażu drewnianej deski warstwowej z każdym rodzajem zamka czołowego i wzdłużnego:

- wykonany z tworzywa sztucznego o dużej wytrzymałości,
- dobrze amortyzujący uderzenia młotka.

ZEM003002

Montaż w systemie pływającym



Mata korkowa

- materiał ekologiczny,
- niski opór cieplny - polecany na ogrzewanie podłogowe,
- trwały i elastyczny,
- łatwy i szybki montaż.

Opakowanie: 10 m² — POD002001



Płyta podpodłogowa EKO

- materiał ekologiczny,
- bardzo dobra izolacja termiczna i akustyczna,
- niwelacja nierówności podłoża i różnic poziomów podłóg (różne grubości).

Opakowanie: 6,99 m²:
płyta EKO 3,0 mm: POD001006,
płyta EKO 4,0 mm: POD001003,
płyta EKO 5,5 mm: POD001001,
płyta EKO 7,0 mm: POD001002

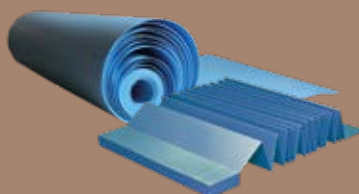

Płyta podpodłogowa XPS

1,6 mm:

- dobra izolacja akustyczna
- niski opór cieplny - polecany na ogrzewanie podłogowe
- łatwy i szybki montaż.

3 mm:

- bardzo dobra izolacja termiczna i akustyczna
- niwelacja nierówności podłoża
- produkt łatwy i szybki w montażu

podkład XPS 1,6 mm: POD006001
16,5 m² rolka (1,1 x 15 m)
podkład XPS 3 mm: POD006002
10 m² harmonijka (1 x 10 m).

Montaż w systemie klejowym



Klej Barlinek 1K STP

Profesjonalny jednoskładnikowy klej poliuretanowo-silanowy. Przeznaczony do przyklejania wszelkiego typu podłóg drewnianych (w tym fabrycznie wykończonych). Wysoce elastyczny. Nadaje się na ogrzewanie podłogowe. Nie zawiera rozpuszczalników.

Opakowanie: 16 kg - KLJ001001



Grunt Barlinek 1K STP

Jednoskładnikowy grunt poliuretanowy przeznaczony do wzmocnienia podłoża: cementowych, anhydrytowych i betonowych. Stosowany przed klejeniem Deski Barlineckiej przy użyciu kleju Barlinek 1K STP. Nie zawiera rozpuszczalników.

Opakowanie: 6 kg - KLJ001003

Zalety systemu pływającego

Możliwość samodzielnego montażu, czyli prosta, tania i szybka instalacja.

Możliwość układania na starych deskach podłogowych i nieodnowionych posadzkach.

Podłoga gotowa do użytku natychmiast po instalacji.

Możliwość prostej wymiany uszkodzonych desek.

Możliwość ułożenia na ogrzewaniu podłogowym.

MONTAŻ PODŁOGI

Zrób to sam

Zalety systemu klejowego

Bardzo dobra izolacja akustyczna, brak odgłosu stukania czy skrzypienia.

Możliwość układania na dużych powierzchniach bez konieczności stosowania dylatacji.

System montażu rekomendowany na ogrzewanie podłogowe.

151



Można je malować



LISTWY DREWNIANE BIAŁE ELITE

Seria Elite

To prestiżowa kolekcja naturalnych, drewnianych listew przypodłogowych, pokrytych bielą. Listwy te wspaniale komponują się z każdym rodzajem podłogi. Listwa biała rekomendowana jest do każdego rodzaju podłogi.

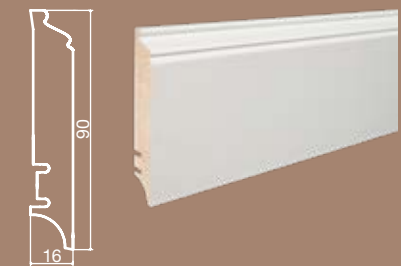

Listwa przypodłogowa
Biała malowana PW90 – P9027362A



Listwa przypodłogowa
Biała malowana PW70 – P7027362A

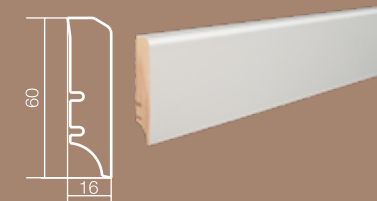

Listwa przypodłogowa
Biała folia P50 – P5018101A



Listwa przypodłogowa
Biała malowana PW58 – P5827362A

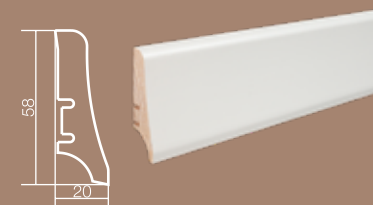

Listwa przypodłogowa
P20 Biała folia – P2018101A

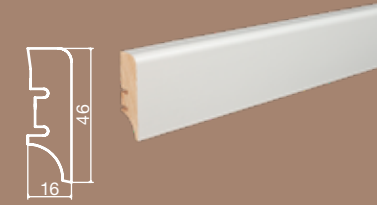

Listwa przypodłogowa
PW46 Biała malowana – P4627362A



Listwa przypodłogowa
PW92 Biała folia – P9227362A

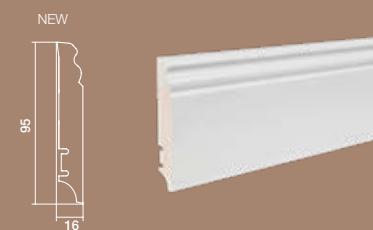

Listwa przypodłogowa
PW9H Biała folia – P9H27362A



Listwa przypodłogowa
PW95 Biała malowana – P9527362A



Listwa przypodłogowa
PW7C Biała malowana – P7C27362A

Naturalne połączenie

Niezbędne wykończenie

- Wykonane w 100% z drewna z zewnątrz oklejonego fornirem.
- Dostępne w wielu kształtach i wybarwieniach.
- Doskonała stabilność wymiarów.
- Trwałość dzięki zastosowaniu wysokogatunkowego drewna.
- Trwałe scalanie forniru z drewnianym rdzeniem listwy.
- Fabryczne zabezpieczenie powierzchni.

LISTWY DREWNIANE PEŁNA OFERTA

Klips do montażu listew przypodłogowych

Klips montażowy metalowy, pozwalający na szybki, bezpieczny i łatwy montaż każdej listwy przypodłogowej produkowanej przez Barlinek

klips montażowy 15 sztuk: KLI001001
klips montażowy 50 sztuk: KLI001002

Pamiętaj o klipsie!

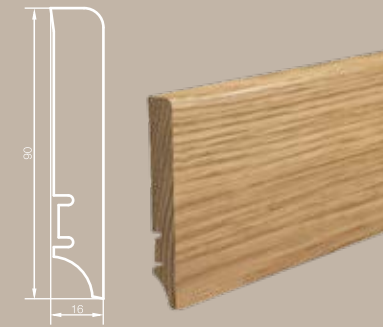

Listwa przypodłogowa
Dąb lakier P61 – P6101011A

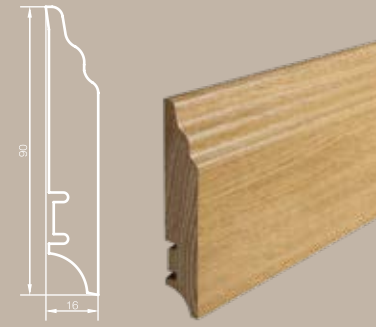

Listwa przypodłogowa
Dąb lakier P60 – P6001011A

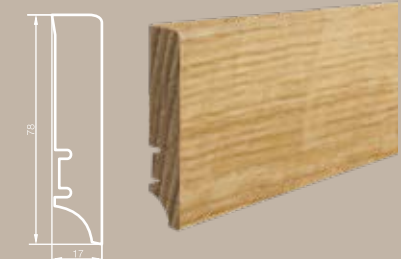

Listwa przypodłogowa
Dąb lakier P78 – P7801011A

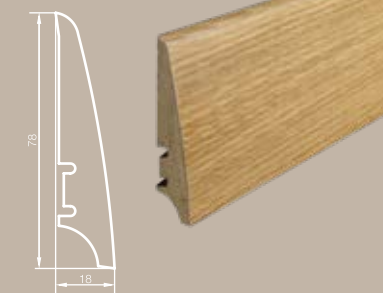

Listwa przypodłogowa
Dąb lakier P30 – P3001011A

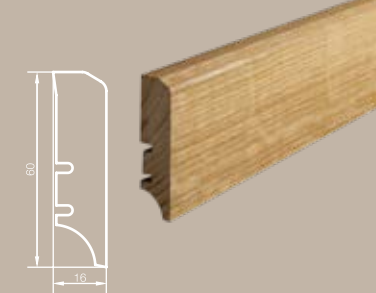

Listwa przypodłogowa
Dąb lakier P50 – P5001011A

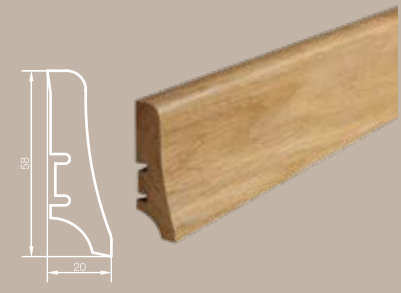

Listwa przypodłogowa
Dąb lakier P20 – P2001011A

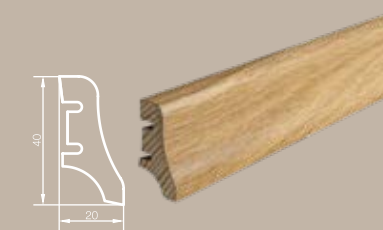



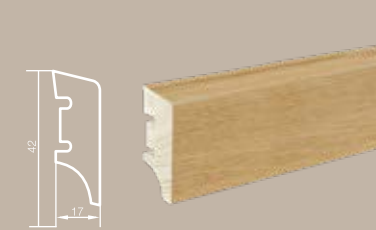













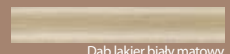











Listwa przypodłogowa
Dąb lakier P10 – P1001011A

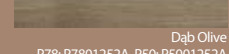
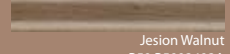

Listwa przypodłogowa
Dąb lakier P42 – P4201011A

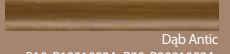
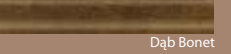
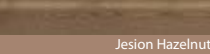

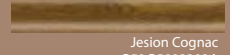
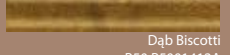
Listwa przypodłogowa
Dąb lakier P70 – P7001011A
Dąb lakier P71 – P7101011A

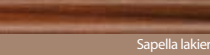
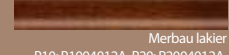
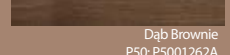
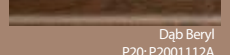
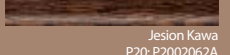
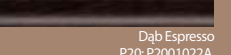
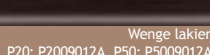
 Biała P92:P9227362A, P9H:P9H27362A, P95:P9527362A, P7C:P7C27362A	 Dąb Gentle P30: P3001312A, P50: P5001312A P61: P6101312A	 Jesion olej biały P20: P2002041A	 Jesion lakier biały P20: P2002031A, P30: P5002031A P61: P6102031A	 Dąb Sense P30: P3001332A, P50: P5001332A P61: P6101332A	 Dąb Harmony P30: P3001342A, P61: P6101342A
 Dąb olej biały P10: P10001041A, P20: P2001041A, P50: P5001041A,	 Dąb lakier biały matowy P10: P1001031A, P20: P2001031A, P30: P3001031A, P50: P5001031A, P61: P6101031A	 Dąb Touch P20: P2001242A, P50: P5001242A, P61: P6101242A	 Jesion Platinum P50: P5002322A P61: P6102322A	 Jesion lakier P10: P1002011A, P20: P2002011A, P30: P3002011A, P50: P5002011A, P60: P6002011A, P61: P6102011A	 Jesion lakier wysoki połysk P20: P2002081A
 Klon lakier P50: P5014011A	 Buk lakier P10: P1006011A, P20: P2006011A, P50: P5006011A	 Dąb surowy P20: P2001121A, P61: P6101121A	 Dąb lakier P10: P1001011A, P20: P2001011A, P30: P3001011A, 42: P4201011A, P50: P5001011A, P60: P6001011A, P61: P6101011A, P70: P7001011A, P71: P7101011A, P78: P7801011A	 Dąb lakier wysoki połysk P20: P2001081A, P61: P6101081A	 Dąb ciemny P20: P2001072A
 Dąb Excite P50: P5001302A, P61: P6101302A	 Dąb Honey P20: P2001222A, P50: P5001222A	 Bambus ciemny P20: P2017011A	 Iroko lakier P20: P2012012A	 Orzech lakier P20: P2007011A, P30: P3007011A	 Tali lakier P10: P1008012A, P20: P2008012A, P50: P5008012A
 Dąb Olive P78: P7801252A, P50: P5001252A	 Jesion Walnut P50: P5002402A	 Dąb Terra P20: P2001212A, P50: P5001212A	 Dąb Antic P10: P1001052A, P20: P2001052A, P50: P5001052A	 Dąb Bonet P50 : P5001432A	 Jesion Hazelnut P50: P5002382A
 Dąb Still P61: P6101422A	 Jesion Cognac P50: P5002392A	 Dąb Biscotti P50: P5001412A	 Jesion Gold P50: P5002372A	 Jatoba lakier P20: P2005012A, P30: P3005012A, P50: P5005012A, P61: P6105012A	 Sapella lakier P10: P1003011A, P20: P2003011A, P50: P5003011A
 Merbau lakier P10: P1004012A, P20: P2004012A, P30: P3004012A, P50: P5004012A	 Dąb Brownie P50: P5001262A	 Dąb Benyl P20: P2001112A	 Jesion Kawa P20: P2002062A	 Dąb Espresso P20: P2001022A, P30: P3001022A, P50: P5001022A	 Wenge lakier P20: P2009012A, P50: P5009012A

LISTWY SPECJALNE

W ofercie Barlinka znajdują się listwy specjalne do maskowania dylatacji, listwy schodowe czy progowe.

Listwy specjalne,
z litego drewna

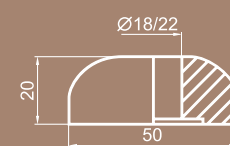

Rozetki

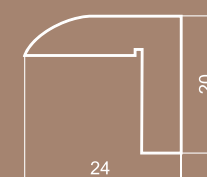

Listwa zakończeniowa

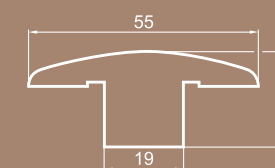

Listwa dylatacyjna

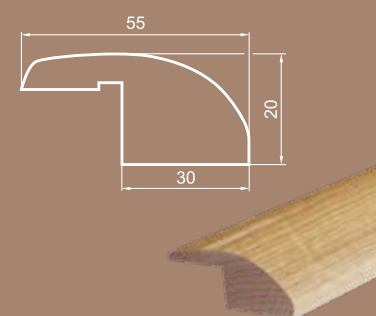

Listwa progowa

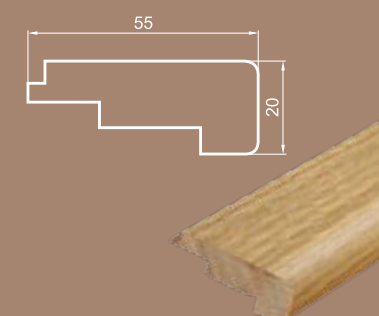

Listwa schodowa niska

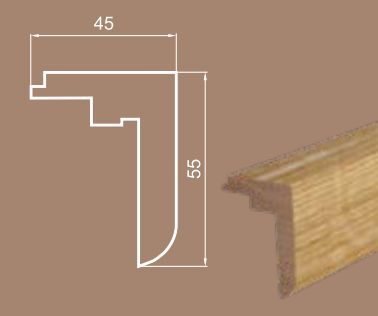

Listwa schodowa wysoka

Bieżąca pielęgnacja

Podłogi pokryte olejem naturalnym



MYDŁO WASH CARE

Skoncentrowany środek do mycia podłóg drewnianych z roślinnymi mydłami i naturalnymi dodatkami pielęgnacyjnymi. Czyści gruntownie, nie zostawia smug. Odświeża i chroni podłogę przed zabrudzeniami. Wydajność ok. 150 m²/1L. PRT004003

Okresowa pielęgnacja



WAX CARE PLUS

Płynny środek do zabezpieczenia i konserwacji drewna na bazie naturalnych surowców. Regularna konserwacja chroni powierzchnię drewna, regeneruje ją i konserwuje. Wydajność ok. 100-110 m²/1L. PRT004005

Gruntowne czyszczenie



MAGIC CLEANER

Środek do intensywnego czyszczenia wszystkich powierzchni drewnianych, korkowych pokrytych olejem, woskiem lub lakierem. Wydajność ok. 100 m²/1L. PRT004004

Podłogi pokryte olejem UV



MYDŁO PODŁOGOWE

Skoncentrowany środek do mycia podłogi z roślinnymi mydłami i naturalnymi dodatkami pielęgnacyjnymi. Czyści gruntownie nie zostawiając smug. Odświeża i chroni podłogę przed zabrudzeniami. Wydajność ok. 150 m²/1L. PRT003001



OLEJ PIELĘGNACYJNY

Olej do okresowej pielęgnacji (proponowany jako pierwszy środek do użycia zaraz po ułożeniu podłogi). Konserwuje i zabezpiecza powierzchnię. Wydajność ok. 100-130 m²/1L. PRT003002



INTENSYWNY ZMYWACZ

Do intensywnego czyszczenia wszystkich powierzchni drewnianych, korkowych pokrytych olejem, woskiem lub lakierem. Wydajność ok. 100 m²/1L. PRT003004

Podłogi pokryte lakierem UV



PROTEKTOR KONCENTRAT

Skoncentrowany środek do mycia podłogi z naturalnymi dodatkami pielęgnacyjnymi. Czyści gruntownie nie zostawiając smug. Odświeża i chroni podłogę przed zabrudzeniami. Wydajność ok. 500 m²/1L. PRT001002



PROTEKTOR BLASK

Zabezpiecza nową podłogę na całej powierzchni oraz wszystkich połączeniach między deskami podłogi, chroniąc przed wnikaniem brudu i kurzu. Wydajność ok. 100 m²/1L. PRT001001



PROTEKTOR KOMPLET

Płynny środek do czyszczenia wszystkich powierzchni drewnianych lakierowanych. Wydajność ok. 200 m²/1L. PRT001003

PIELĘGNACJA PODŁOGI

Piękna na lata!

Największymi wrogami drewnianych podłóg są woda i piasek. Czystość utrzymujemy poprzez zmiatanie, odkurzanie oraz okresowe przecieranie wilgotną (ale nie mokrą!) tkaniną. Zalecane jest używanie środków pielęgnacyjnych rekomendowanych przez producenta do poszczególnych rodzajów podłóg (olej naturalny, olej UV, lakier). Dla ochrony przed niszczącym działaniem piasku i wody, a w zimie również soli, przy wejściu do domu należy ułożyć maty ochronne.

Unikać chodzenia po podłodze w butach na obcasach. Cokoły, nogi oraz inne miejsca nacisku mebli na podłogę podkleić filcem (nie wolno mocować ich przy pomocy gwoździ). Podłogę pod fotelami biurowymi na kółkach zabezpieczyć ochronną matą podłogową. Nie jest zalecane układanie deski podłogowej na powierzchniach o podwyższonej wilgotności oraz narażonych na bezpośredni kontakt z wodą.

UWAGA: Drewno to materiał naturalny, który cechuje brak powtarzalności. Poszczególne zdjęcia desek w niniejszym katalogu mogą nie oddawać w pełni wyglądu produktów. Wybarwienie zamówionego produktu może różnić się od wzornika dostępnego w punkcie sprzedaży.



Dąb Brown Sugar Piccolo - 1WJ000004 str. 20-21



Dąb Toffee Piccolo - 1WJ000005 str. 22-23



Dąb Grand Canyon Piccolo - 1WJ000006 str. 24-25



Dąb Caramel Piccolo - 1WJ000003 str. 26-27



Dąb Marzipan Muffin Piccolo - 1WJ000001 str. 28-29



Dąb Cappuccino Piccolo - 1WJ000002 str. 30-31

UWAGA: Drewno to materiał naturalny, który cechuje brak powtarzalności. Poszczególne zdjęcia desek w niniejszym katalogu mogą nie oddawać w pełni wyglądu produktów. Wybarwienie zamówionego produktu może różnić się od wzornika dostępnego w punkcie sprzedaży.



Dąb Marsala Grande - 1WG000550 str. 34-35



Dąb Marsala Multiplo - 6WG000001 str. 36-37



Dąb Affogato Multi - 3WG000649 str. 38-39



Jesion Coffee Grande - 1WG000676 str. 40-41



Jesion Coffee Multi - 3WG000653 str. 42-43



Dąb Nugat Piccolo - 1WG000729 str. 44-45



Dąb Porto Grande - 1WG000624 str. 46-47



Dąb Brown Sugar Piccolo - 1WG000304 str. 48-49



Dąb Honey Multi - 3WG000647 str. 50-51

UWAGA: Drewno to materiał naturalny, który cechuje brak powtarzalności. Poszczególne zdjęcia desek w niniejszym katalogu mogą nie oddawać w pełni wyglądu produktów. Wybarwienie zamówionego produktu może różnić się od wzornika dostępnego w punkcie sprzedaży.



Jesion Windermere Multi - 3WG000702 str. 52-52



Dąb Azores Medio - 1WG000791 str. 54-55



Jatoba Titicaca Multi - 3WG000656 str. 56-57



Sapella Uluru Multi - 3WG000673 str. 58-59



Merbau Komodo Multi - 3WG000658 str. 60-61



Dąb Jaspis Piccolo - 1WG000269 str. 62-63



Dąb Calvados Grande - 1WG000622 str. 66-67
Dąb Madeira Grande - 1WG000811



Dąb Lager Piccolo - 1WG000611 str. 68-69



Dąb Askania Grande - 1WG000675 str. 70-71

UWAGA: Drewno to materiał naturalny, który cechuje brak powtarzalności. Poszczególne zdjęcia desek w niniejszym katalogu mogą nie oddawać w pełni wyglądu produktów. Wybarwienie zamówionego produktu może różnić się od wzornika dostępnego w punkcie sprzedaży.



Jesion Glow Multi - 3WG000652 str. 72-73



Dąb Grand Canyon Grande - 1WG000621 str. 74-75



Dąb Raisins Grande - 1WG000285 str. 76-77



Dąb Raisins Medio - 1WG000774 str. 78-79



Dąb Caramel Grande - 1WG000284 str. 80-81



Dąb Caramel Medio - 1WG000773 str. 82-83



Dąb Delicious Grande - 1WG000282 str. 84-85



Dąb Brilliance Multi - 3WG000646 str. 86-87



Dąb Azure Window Grande - 1WG000281 str. 88-89

UWAGA: Drewno to materiał naturalny, który cechuje brak powtarzalności. Poszczególne zdjęcia desek w niniejszym katalogu mogą nie oddawać w pełni wyglądu produktów. Wybarwienie zamówionego produktu może różnić się od wzornika dostępnego w punkcie sprzedaży.



Dąb Azure Window Multi - 3WG000639 str. 90-91



Dąb Azure Window Multiplo - 6WG000005 str. 92-93



Dąb Conchi Grande - 1WG000291 str. 94-95



Dąb Conchi Piccolo - 1WG000609 str. 96-97



Dąb Sunny Multi - 3WG000640 str. 98-99



Dąb Coriander Piccolo - 1WG000610 str. 100-101



Jesion Saimaa Multi - 3WG000650 str. 102-103



Dąb Askania Piccolo - 1WG000608 str. 104-105



Dąb Askania Multi - 3WG000311 str. 106-107

UWAGA: Drewno to materiał naturalny, który cechuje brak powtarzalności. Poszczególne zdjęcia desek w niniejszym katalogu mogą nie oddawać w pełni wyglądu produktów. Wybarwienie zamówionego produktu może różnić się od wzornika dostępnego w punkcie sprzedaży.



Dąb Mersey Medio - 1WG000772 str. 108-109



Dąb White Truffle Grande - 1WG000286 str. 112-113



Dąb Pudding Multiplo - 6WG000004 str. 114-115



Jesion Milkshake Grande - 1WG000664 str. 116-117



Jesion Milkshake Multi - 3WG000651 str. 118-119

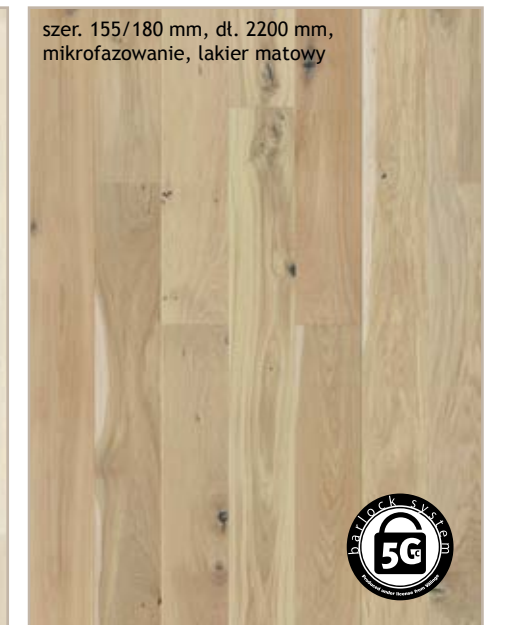

Dąb Mont Blanc Medio - 1WG000783 str. 120-121
Dąb Mont Blanc Grande - 1WG000740



Dąb Bianco Multi - 3WG000645 str. 122-123



Dąb Cappuccino Multi - 3WG000642 str. 124-125



Dąb Coconut Piccolo - 1WG000615 str. 126-127

UWAGA: Drewno to materiał naturalny, który cechuje brak powtarzalności. Poszczególne zdjęcia desek w niniejszym katalogu mogą nie oddawać w pełni wyglądu produktów. Wybarwienie zamówionego produktu może różnić się od wzornika dostępnego w punkcie sprzedaży.



Dąb Ivory Grande - 1WG000626

str. 128-129



Dąb Creme Brulee Grande - 1WG000628

str. 130-131



Dąb Banana Song Multi - 3WG000643

str. 132-133



Dąb Marzipan Muffin Multi - 3WG000644

str. 134-135



Jesion Platinum Grande - 1WG000554

str. 136-137



Jesion Platinum Multi - 3WG000654

str. 138-139



Dąb Bowfell Medio - 1WG000788

str. 140-141



Zainspiruj się
na barlinek.com



Za jedno opakowanie
sadzimy jedno drzewo



Ratujemy
Sokoła Wędrownego



Dąb „Bartek”
pod naszą opieką

 **Barlinek**

Barlinek S.A.
Al. Solidarności 36, 25-323 Kielce
tel.: +48 41 333 11 00
fax: +48 41 333 00 00
e-mail: info@barlinek.com.pl