

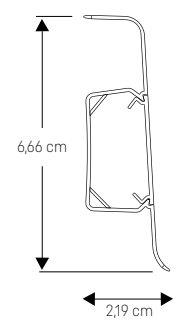

**LISTWY PRZYPODŁOGOWE PVC / GRINDJUOSTE PVC / GRĪDLĪSTES PVC
PÕRANDALIIST PVC / PODLAHOVÁ LIŠTA PVC / PODLAHOVÁ LIŠTA PVC**

VOX

ESQUERO



ESQUERO

PL | Listwa ESQUERO jest efektem analizy preferencji i potrzeb naszych klientów, nowosc w ofercie produktowej Profile VOX. Idealne rozwiązanie dla osób, które szukają jednego produktu łączącego w sobie: odpowiednia wysokość (6,66 cm), starannie dopracowany kształt oraz szeroka gama kolorystyczna (12 dekorów) dostosowana do najlepiej rotujących podłóg w Europie. Jej montaż jest intuicyjny, szybki i czysty, a doskonale przygotowany system wykonczenia idealnie dopełnia elegancki wygląd. ESQUERO to po prostu doskonałość do kwadratu.

LT | ESQUERO lentjuoste, tai musu klientu poreikiu ir pageidavimu analizes rezultatas, produkto naujove Profilio VOX pasiuloje. Idealus sprendimas asmenims, kurie ieško vieno produkto derinancio savyje: tinkama aukštis (6,66 cm), kruopščiai pritaikyta dizaina ir plati spalvų gama (12 dekorų), pritaikyta prie greičiausiai sunaudojamu grindu Europoje. Jos montavimas yra intuityvus, greitas ir švarus, o puiki išbaigimo sistema puikiai papildo elegantiška išvaizda. ESQUERO, tai tiesiog tobulybe iki kvadrato.

LV | ESQUERO listes ir mūsu klientu vēlmju un vajadzību analīzes rezultāts, jaunums Profile VOX produktu piedāvājumā. Tas ir ideāls risinājums personām, kuras meklē produktu, kas vienlaicīgi ietvertu sevī: atbilstošu augstumu (6,66 cm), rūpīgi izstrādātu dizainu un plašu krāsu gammu (12 dekoru), kas pielāgoti vispopulārākajām grīdām Eiropā. To montāža ir intuitīva, ātra un tīra, bet apdares elementu perfekti izstrādātā sistēma ideāli papildina eleganto izskatu. ESQUERO - tā ir vienkārši perfekcija kvadrātā.

Zalety • Privalumai • Priekšrocības • Eelised • Výhody • Výhody



bogata kolorystyka • plati spalvų gama • bagāta krāsu izvēle • rikkalik vārvivalik • bohatá barevnost • bohatá farebnosť



blyskawiczny i intuicyjny montaż • greitas ir intuityvus montavimas • ātra un intuitīva montāža • kiire ja intuitivne paigaldamine • blesková a intuitivní montáž • blesková a intuitivna montáž



ideálne maskovanie i ochrana przed kurzem • puikiai maskuoja susikaupusių dulkių sluoksnius • ideāla kabeļu apslēpšana un aizsardzība pret putekļiem • ideāalne kaablite varjamine ja tolmū eest kaitsmine • idální maskování a ochrana před prachem • ideálne maskovanie a ochrana pred prachom

EE | Liist ESQUERO põhineb meie klientide eelistuste ja vajaduste analüüsil ning on uudistoode Profile VOX tootevalikus. See on ideaalne lahendus neile, kes otsivad toodet, mis ühendab endas sobiva kõrguse (6,66 cm), hoolikalt viimistletud kuju ja laia värvivaliku (12 dekoori), mis sobivad kokku kõigi Euroopas kasutatavate parimate põrandatega. Selle paigaldamine on intuitiivne, kiire ja puhas. Suurepärastelt see valmistatud tarvikute süsteem aitab ideaalselt täiendada elegantset välimust. ESQUERO on lihtsalt täiuslikkus ruudus.

CZ | Lišta ESQUERO je výsledkem analýzy preferencí a potřeb našich zákazníků a novinkou v naší produktové řadě Profily VOX. Dokonalé řešení pro ty, kdo hledají jeden výrobek, který by v sobě spojoval: vhodnou výšku (6,66 cm), pečlivě zpracovaný tvar a pestrou paletu barev (12 dekorů) přizpůsobenou k nejprodávanejším podlahám v Evropě. Její montáž je intuitivní, rychlá a čistá, zatímco dokonale připravený systém povrchových úprav dokonale doplňuje elegantní vzhled. ESQUERO, to je prostě dokonalost na druhou.

SK | Lišta ESQUERO je výsledkom analýzy preferencií a potrieb našich klientov a zároveň novinkou v ponuke produktov kategórie Profily VOX. Ideálne riešenie pre tých, ktorí hľadajú jeden produkt, ktorý v sebe spája: príslušnú výšku (6,66 cm), dôkladne spracovaný tvar a širokú škálu farebných prevedení (12 dekorov) prispôsobených najpredávanejším podlahám v Európe. Jej montáž je intuitívna, rýchla a čistá a dokonale spracovaný systém záverečnej úpravy ideálne doplní jej vzhľad. ESQUERO je jednoducho dokonalosť na druhú.



ideālnie dopasovane vykończenia • puikiai suderinti aksesuarai • ideāli pieskaņota aksesuāru sistēma • tāiuslikult sobiva aksesuāarid • dokonale odpovídající doplňky • dokonale zodpovedajúce doplnky



komora na kable • tarpas laidams • nodalījums kabeļiem • kaablīosa • komora na kabely • komora na káble

Wykończenia • Užbaigimo elementai • Apdare • Viimistlus • Dokončovací prvky • Dokončovacie prvky



narożnik wewnętrzny • vidinis kampas • ārējais stūris • vālisnurk • vñejšī roh • vonkajšī roh



narożnik zewnętrzny • išorinis kampas • iekšējais stūris • sisēnurk • vnitřní roh • vñutornī roh



kolek szybkiego montażu • greitojo montavimo • ātrās montāžas dībelis • kiirtūūbel • hmoždinka • hmoždinka



lācznik • jungiamasis elementas • savienojums • ūhendusdetail • spojka • spojka

zāslepka • aklēs • nobeigumi • otsakud • zāslepky • zāslepky

Kolorystyka • Spalvų gama • Krāsu gamma • Vārvigamma • Barevnost • Farebnosť



601 Biela • Balta • Balts • Valge • Bílá • Biela



602 Platan Arizoński • Arizoniškas Platanas • Arizonas Platāna • Arisoona Plaatan • Platan Arizonský • Platan Arizonský



603 Platan Kalifornijski • Kaliforniškas Platanas • Kalifornijas Platāna • Kalifornia Plaatan • Platan Kalifornský • Platan Kalifornský



604 Platan Bianco • Bianco Platanas • Platāna Bianco • Plaatan Bianco • Platan Bianco



605 Platan Zachodni • Vakarietiškas Platanas • Rietumu Platāna • Lāāneplaatan • Platan Zāpadnī • Platan Zāpadnī



606 Dąb Sękaty • Nedailus Ažuolas • Grubujains Ozols • Pahklik Tamm • Dub Sekaný • Dub Rezaný



607 Platan Meksykański • Meksikietiškas Platanas • Meksikāņu Platāna • Mehiko Plaatan • Platan Mexický • Platan Mexický



608 Dąb Czerwony • Raudonas Ažuolas • Sarkanais Ozols • Punane Tamm • Dub Červený • Dub Červený



609 Sosna Zwyczajna • Paprastoji Pušis • Parastā Priede • Harilik Mänd • Borovice Lesní • Borovice Lesná



610 Dąb Żołędny • Ažuolo Gilės • Ozolziļu Ozols • Tamm Tõrudega • Dub Žalud • Dub Žaludový



611 Sosna Górska • Kalnų Pušis • Kalnu Priede • Māgimänd • Borovice Horská • Borovica Horská



612 Dąb Korkowy • Kamštinis Ažuolas • Korķa Ozols • Korgitamm • Dub Korkový • Dub Korkový



Dane logistyczne • Logistiniai duomenys • Loģistikas dati • Logistilised andmed • Logistické údaje • Logistické údaje

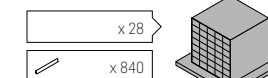
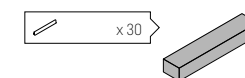

IZZI MAX

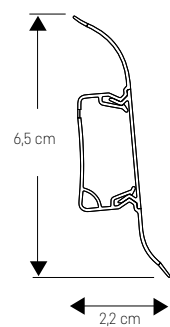

IZZI MAX

PL | Dom to Twoje królestwo.

Lubisz otaczać się pięknymi przedmiotami, które pasują do Twojego wnętrza i sprawiają, że życie staje się przyjemniejsze. Dbasz o szczegóły, bo to właśnie one składają się na wizerunek Twojego domu i wpływają na komfort życia. Jednocześnie myślisz i działasz zgodnie z filozofią smart. Nie lubisz trwonić pieniędzy i zawsze szukasz optymalnych rozwiązań. Dlatego wybierasz IZZI MAX – pierwszą wysoką listwę w niskiej cenie!

Pierwsza wysoka listwa dla nabywcy, który chce mieszkać w pięknym wnętrzu, ale unika zbyt wysokich kosztów. Wyszukany efekt w dobrej cenie!

LT | Namas tai Tavo karalystė.

Mėgsti kai Tave supa gražūs daiktai, kurie tinka Tavo interjere, ir dėka jų gyvenimas yra malonesnis. Rūpiniesi dėtalemis, nes tai jos kuria Tavo namo įvaizdį ir turi įtaką gyvenimo komfortui. Tuo pačiu galvoji ir veiki pagal smart filosofiją. Nemėgsti švaistyti pinigų ir visada ieškai optimalių sprendimų. Todėl renkiesi IZZI MAX – pirmą aukštą lentjuostę žemoje kainoje!

Pirma aukšta lentjuostė skirta pirkeėjui, kuris nori gyventi gražiam interjere, bet vengia didelių išlaidų. Įmantrūs efektai geroje kainoje!

LV | Māja ir Tava karalvalsts.

Vai Tev patīk apkārt skaistas lietas, kas saskan ar Tavām iekštelpām un veido tavu dzīvi patīkamāku. Rūpējies par detaļām, jo tieši tās veido Tavas mājas vidi un ietekmē dzīves komfortu. Vienlaicīgi Tu domā un rīkojies saskaņā ar smart filozofiju. Tev nepatīk izniekot naudu un vienmēr Tu meklē optimālus risinājumus. Tāpēc Tu izvēlies IZZI MAX – pirmo plato lišti ar zemu cenu!

Pirmā platā lište tiem, kas vēlas dzīvot skaistās iekštelpās, bet izvairās no ausgtām izmaksām. Lielisks efekts labā cenā!

EE | Sinu kodu on sinu kuningriik.

Sulle meeldib, kui sinu ümber on ilusad asjad, mis sobivad sinu interjööri ja teevad, et muudavad elu mõnusaks. Sa hoolid detailidest, sest just need loovad sinu kodu ilme ja mõjutab elu mugavust. Samaaegselt mõtled ja tegutsed kooskõlas smart filosoofiaga. Sulle ei meeldi raisata raha ja otsid alati parimaid lahendusi. See on põhjus, miks sa valid IZZI MAX – esimene kõrgel madalas hinnas!

Esimene kõrgel liist ostjale, kes tahab elada ilusas interjööris, vältib aga liigseid kulutusi. Suurepärase efekt soodsa hinnaga!

CZ | Dům je vaše království.

Obklopujete se krásnými předměty, které ladí s vaším interiérem a činí život příjemnějším. Pečujete o detaily, protože právě tyto tvoří vzhled vašeho domu a ovlivňují komfort bydlení. Přitom jednáte a myslíte v souladu s filozofií smart. Neradi zbytečně utrácíte peníze a vždy hledáte optimální řešení. Volíte proto IZZI MAX – první vysokou lištu za nízkou cenu!

První vysoká lišta pro kupujícího, který chce bydlet v krásném interiéru, ale vyhýbá se příliš vysokým nákladům. Elegantní řešení za dobrou cenu!

SK | Dom je vašim kráľovstvom.

Radi sa obklopujete krásnymi predmetmi, ktoré ladia s vaším interiérom a dotvárajú jeho atmosféru. Potrpíte si na detaily, pretože práve tie majú podstatný vplyv na vzhľad vášho domu a komfort domácnosti. Zmýšľate rovnako ako my. Neradi vyhadzujete peniaze a vždy hľadáte optimálne riešenia. Preto ste si zvolili IZZI MAX – prvú luxusnú lištu za nízku cenu!

Prvá luxusná lišta pre majiteľov, ktorí chcú bývať v krásnom interiéri, ale hľadajú rozumné ceny. Skvelý výsledok za dobrú cenu!

Wykończenia • Užbaigimo elementai • Apdare • Viimistlus • Dokončovaci prvky • Dokončovacie prvky



narožnik wewnętrzny • widinis kampas • ārējais stūris • välisnurk • vñejšī roh • vonkajšī roh



narožnik zewnętrzny • išorinis kampas • iekšējais stūris • sisenurk • vnitřní roh • vñutortny roh



kołek szybkiego montażu • greitojo montavimo • ātrās montāžas • dībelis • kiirtüübel • hmoždinka • hmoždinka



lācznik • jungiamasis elementas • savienojums • ūhendusdetail • spojka • spojka



zašlepka • aklės • nobeigumi • otsakud • zāslepky • zāslepky



akcesoria do kabli • aksesuarai kabeliams • kabelu aksesuari • kaabliaksesuaarid • příslušenství ke kabelům • příslušenstvo

Kolorystyka • Spalvų gama • Krāsu gamma • Vārvigamma • Barevnost • Farebnosť



901 Dąb Bianco • Oak Bianco • Ozols Bianco • Tamm Bianco • Dub Bianco • Dub Bianco



902 Dąb Wapienny • Kermes Oak • Ozols Kermes • Kermes Tamm • Dub Vāpenný • Dub Vāpenný



903 Dąb Stalowy • Steellike Oak • Ozols Steellike • Steellike Tamm • Dub Ocelový • Dub Ocelový



904 Dąb Provence • Oak Provence • Ozols Provence • Tamm Provence • Dub Provence • Dub Provence



905 Dąb Pendula • Oak Pendula • Ozols Pendula • Tamm Pendula • Dub Pendula • Dub Pendula



906 Dąb Słoneczny • Oak Sunshine • Ozols Sunshine • Tamm Sunshine • Dub Słoneczny • Dub Słoneczny



907 Dąb Miodowy • Honey Oak • Ozols Honey • Honey Tamm • Dub Medový • Dub Medový



908 Dąb Jesienny • Autumn Oak • Ozols Autumn • Autumn Tamm • Dub Podzimní • Dub Jesenný



909 Dąb Toskania • Oak Toscana • Ozols Toscana • Tamm Toscana • Dub ToskańskoVDub Toskania



910 Dąb Błotny • Pin Oak • Ozols Pin • Pin Tamm • Dub Bahenní • Dub Močiarny

Zalety • Privalumai • Priekšrocības • Eelised • Výhody • Výhody



bogata kolorystyka • plati spalvų gama • bagāta krāsu izvēle • rikkalik vārvivalik • bohatá barevnost • bohatá farebnosť



wymiana kabli w listwie bez ograniczeń • kabelių pakeitimas be jokių nepatogumų ir apribojimų • kabelju nomaiņa grīdlistē bez ierobežojumiem • kaablite vahetamine pōrandalistiis ilma piiranguteta • vīmēna kabelū bez omezeņi • vīmēna kāblov v lištē bez obmedzeņi



blyskawiczny i intuicyjny montaż • greitas ir intuityvus montavimas • ātra un intuitīva montāža • kiire ja intuitiivne paigaldamine • blesková a intuitivní montáž • blesková a intuitivna montáž



malowanie i tapetowanie bez demontażu • dažymas ir tapetų klijavimas be grindjuostės demontavimo • krāsošana un tapešu līmēšana bez grīdlistes noņemšanas • vārvimine ja tapeetimine ilma pōrandalisti eemaldamata • malování a tapetování bez demontáže lišty • maľovanie a tapetovanie bez demontáže lišty



idealne maskowanie i ochrona przed kurzem • puikiai maskuoja susikaupusių dulkių sluoksnius • ideāla kabelju apslēpšana un aizsardzība pret putekļiem • ideaalne kaablite varjamine ja toľmu eest kaitsmine • idální maskování a ochrana před prachem • ideálne maskovanie a ochrana pred prachom



akcesoria do kabli • Kabelių priedai • Kabelu aksesuari • Kaablitarvikud • příslušenství pro kabely • príslušenstvo ku káblom



listwa dedykowana do podłóg premium • grindjuostė skirta premium tipo grindims • paredzēta premium klases grīdas segumiem • premium-pōrandatele mōeldud liist • lišta určēnā pro podlahy premium • lišta určēnā pred podlahy premium



Dane logistyczne • Logistiniai duomenys • Loģistikas dati • Logistilised andmed • Logistické údaje • Logistické údaje

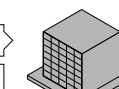
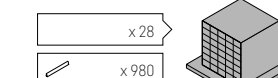
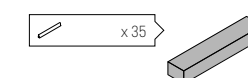

MAGNUM

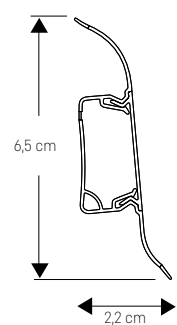

MAGNUM

PL | MAGNUM - listwa pełna elegancji i szyku

Z uwagi na swoją wysokość - 6,5 cm, listwa MAGNUM dedykowana jest do większych pomieszczeń. Kolekcja listew MAGNUM dostępna jest w 11 odsłonach kolorystycznych i można ją stosować wraz z dodatkowymi akcesoriami.

LT | MAGNUM - tai prabangi ir elegantiška grindjuostė

Skirta montavimui didesnėse patalpose, todėl ši grindjuostė yra iš aukščiausio PVC lakšto, kurį siūlome - 6,5 cm. Jos gamybai taikoma inovatyvi technologija užtikrina, kad grindjuostė pasižymėtų natūralumu, puikiomis spalvomis ir struktūra. MAGNUM grindjuosčių kolekciją sudaro 11 atspalvių ir ją galima montuoti kartu su išskirtine apdaila.

LV | MAGNUM grīdlīste - elegances un šika pārpildīta

Ņemot vērā tās augstumu - 6,5 cm - MAGNUM grīdlīste ir paredzēta lielākām telpām. MAGNUM grīdlīstu kolekcija ir pieejama 11 krāsu gammā un to ir iespējams izmantot kopā ar papildus aksesuāriem.

EE | Põrandaliist MAGNUM – elegantne ja šikk

Oma kõrguse (6,5 cm) tõttu sobib põrandaliist MAGNUM suurematesse ruumidesse. Põrandaliistude MAGNUM kolleksioon on saadaval 11 värviversioonis ning seda on võimalik kasutada koos lisaaksesuaaridega.

CZ | MAGNUM - lišta plná elegancie a šarmu

Vzhľadom na výšku - 6,5 cm je lišta MAGNUM určená do väčších priestorov. Kolekcia lišt MAGNUM je dostupná v 11 farebných odstupňoch a je jí možné používať spolu s dodatečnými doplnkami.

SK | MAGNUM - lišta plná elegancie a šarmu

Vzhľadom na výšku - 6,5 cm je lišta MAGNUM určená do väčších priestorov. Kolekcia lišt MAGNUM je dostupná v 11 farebných odtieňoch a je ju možné kombinovať s ďalším príslušenstvom.

Zalety • Privalumai • Priekšrocības • Eelised • Výhody • Výhody



bogata kolorystyka • plati spalvų gama • bagāta krāsu izvēle • rikkalik värvivalik • bogatā barevnost • bogatā farebnost

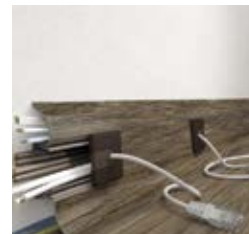

akcesoria do kabli • Kabelių priedai • Kabelu aksesuāri • Kaablitarvikud • příslušenství pro kabely • príslušenstvo ku káblom

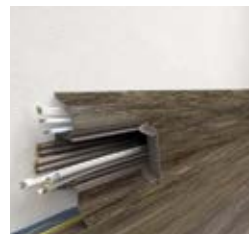

wymiana kabli w listwie bez ograniczeń • kabelių pakeitimas be jokių nepatogumų ir apribojimų • kabelu nomaiņa grīdlīstē bez ierobežojumiem • kaablite vahetamine pōrandaliistus ilma piiranguteta • výměna kabelů bez omezení • výměna káblů v liště bez obmedzení



malowanie i tapetowanie bez demontażu • dažymas ir tapetų klijavimas be grindjuostės demontavimo • krāsošana un tapešu līmēšana bez grīdlīstes noņemšanas • värvimine ja tapeetimine ilma pōrandaliistu eemaldamata • malování a tapetování bez demontáže lišty • maľovanie a tapetovanie bez demontáže lišty



listwa dedykowana do podłóg premium • grindjuostė skirta premium tipo grindims • paredzēta prēmium klases grīdas segumiem • prēmium-pōrandatele mōeldud liist • lišta určená pro podlahy premium • lišta určená pre podlahy premium



blyskawiczny i intuicyjny montaż • greitas ir intuityvus montavimas • ātra un intuitīva montāža • kiire ja intuitiivne paigaldamine • blesková a intuitivní montáž • blesková a intuitivna montáž

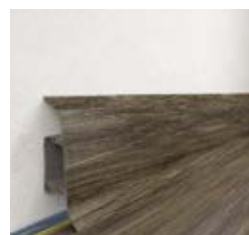

idealne maskowanie i ochrona przed kurzem • puikiai maskuoja susikaupusių dulkių sluoksnius • ideāla kabeļu apslēpšana un aizsardzība pret putekļiem • ideāalne kaablite varjamine ja tolmu eest kaitsmine • idální maskování a ochrana před prachem • ideálne maskovanie a ochrana pred prachom

Wykończenia • Užbaigimo elementai • Apdare • Viimistlus • Dokončovací prvky • Dokončovacie prvky



narożnik wewnętrzny • vidinis kampas • ārējais stūris • välisnurk • vnější roh • vonkajší roh



narożnik zewnętrzny • išorinis kampas • iekšējais stūris • sisēnurk • vnitřní roh • vnútorný roh



kołek szybkiego montażu • greitojo montavimo • ātrās montāžas dābels • kiirtüübel • hmoždinka • hmoždinka



łącznik • jungiamasis elementas • savienojums • ühendusdetail • spojka • spojka



zašlepka • aklēs • nobeigumi • otsakud • záslepky • záslepky



akcesoria do kabli • aksesuarai kabeliams • kabelu aksesuāri • kaabliaksesuaarid • příslušenství ke kabelům • príslušenstvo

Kolorystyka • Spalvų gama • Krāsu gamma • Värvigamma • Barevnost • Farebnost



801 Jesion Królewski • Karališkasis Uosis • Karaliskais Osis • Kuninglik Tamm • Jasan Královský • Jaseň Kráľovský



802 Dąb Viconte • Ažuolas Viconte • Ozols Viconte • Tamm Viconte • Dub Viconte • Dub Viconte



803 Dąb Bojarski • Bojarų Ažuolas • Bajāru Ozols • Bojaaride Tamm • Dub Bojarský • Dub Bojarský

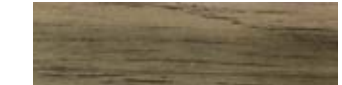

804 Dąb Książęcy • Kuniagaikščių Ažuolas • Karaliskais Ozols • Kuninglik Tamm • Dub Knížecí • Dub Kniežací



805 Dąb Kasztelański • Kaštelenų Ažuolas • Kastelānijas Ozols • Castellana Tamm • Dub Kastelánský • Dub Kastelánský



806 Dąb Cantik • Ažuolas Cantic • Ozols Cantik • Tamm Cantik • Dub Cantik • Dub Cantik



807 Pinea Szlachetna • Kilmingtoni Piniya • Dižciltīgā Piniya • Aristokraatlik Piniya • Pínie Šlechtná • Pínia Šfachtelná



808 Platan Elegance • Platan Elegance • Platāns Elegance • Platan Elegance • Platan Elegance



809 Sekwoja Magnus • Sekwoja Magnus • Sekwoja Magnus • Sekwoia Magnus • Sekwoja Magnus



810 Dąb Kolonialny • Kolonijinis Ažuolas • Koloniālais Ozols • Koloniaalne Tamm • Dub Koloniální • Dub Koloniální

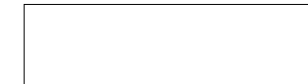

811 Biała • Baltas • Balts • Valge • Bily • Biely



Dane logistyczne • Logistiniai duomenys • Loģistikas dati • Logistilised andmed • Logistické údaje • Logistické údaje

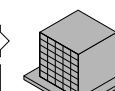
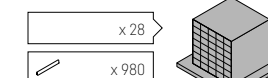
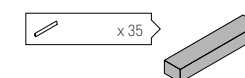

IZZI

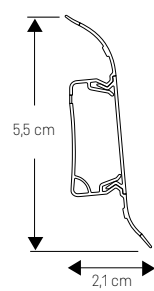

IZZI

PL | IZZI to najlepiej sprzedająca się listwa przypodłogowa w Polsce. W stosunku do listwy FLEX, listwa IZZI mieści o 50% więcej kabli, które w każdej chwili można dokładać i wyjmować. Zastosowanie listwy IZZI, daje ogromne możliwości funkcjonalne, m.in. dzięki odginanej górnej części listwy, możemy malować i tapetować bez konieczności demontażu listwy. Szeroka gama kolorystyczna oraz nowoczesna technologia, w idealny sposób wprowadzają nas w świat listw z dodatkowym srebrzystym zdobieniem Natur Effect. Duży wybór akcesoriów gwarantuje estetyczny i funkcjonalny sposób wykończenia listwy, a ona sama daje gwarancję idealnego dopasowania kolorystycznego do podłogi oraz szeroki wachlarz możliwości na długie lata.

LT | IZZI - tai geriausiai parduodama grindjuostė Lenkijoje. Skirtingai nei grindjuostė FLEX, IZZI talpina apie 50% daugiau kabelių, kuriuos galima išimti bet kurio metu. Ši grindjuostė suteikia dideles funkcines galimybes, pavyzdžiui viršutinė atlenkiama grindjuostė dalis gali būti dažoma be jos demontavimo. Siūlome plačią spalvų gamą ir modernią technologiją, kuri pasiūlo rinkai sidabrinį grindjuostės atspalvį Natur Effect. Didelis priedų pasirinkimas ir funkcionalūs užbaigimo elementai. Pati grindjuostė puikiai prisitaiko prie grindų spalvos ir pasižymi ilgaamžišku.

LV | IZZI ir viena no vislabāk pārdotajām grīdlīstēm Polijā. Salīdzinot ar FLEX grīdlīsti, IZZI līste satilpina par 50% vairāk kabelu, kurus jebkurā laikā iespējams pievienot un izņemt. IZZI grīdlīsti izmantošana sniedz milzīgas funkcionalitātes iespējas, iespējams krāsot un izlīmēt tapetes bez nepieciešamības noņemt grīdlīsti. Plašs krāsu spektrs un moderna tehnoloģija ideālā veidā ievēd mūs grīdlīsti pasaulē ar papildus sudrabainu apdari Natur Effect. Plaša aksesuāru izvēle garantē estētisku un funkcionālu grīdlīstes apdares modeli, bet pati grīdlīste krāsas ziņā nevainojami pielāgojas grīdai un sniedz plašu iespēju spektru daudzu gadu garumā.

Zalety • Privalumai • Priekšrocības • Eelised • Výhody • Výhody



bogata kolorystyka • plati spalvų gama • bagāta krāsu izvēle • rīkalki vārvivalik • bohatá barevnost • bohatá farebnosť



idealne maskowanie i ochrona przed kurzem • puikiai maskuoja susikauptusių dulkių sluoksnius • ideāla kabelu apslēpšana un aizsardzība pret putekļiem • ideālae kaablite varjamine ja tolmu eest kaitsmine • idālī maskovānī a ochrana p̄red prachem • ideāle maskovanie a ochrana pred prachom



malowanie i tapetowanie bez demontażu • dažymas ir tapetų klijavimas be grindjuostės demontavimo • krāsošana un tapēšana līmēšana bez grīdlīstes noņemšanas • vārvimine ja tapeetimine ilma p̄randalisti eemaldamata • malovānī a tapetovānī bez demontāže lišty • maľovanie a tapetovanie bez demontāže lišty



wymiana kabli w listwie bez ograniczeń • kabelių pakeitimas be jokių nepatogumų ir apribojimų • kabelu nomaiņa grīdlīstē bez ierobežojumiem • kaablite vahetamine p̄randalīstus ilma piiranguteta • výměna kabelů bez omezení • výmena káblů v lište bez obmedzení



akcesoria do kabli • Kabelių priedai • Kabelu aksesuāri • Kaablitarvikud • príslušenství pro kabely • príslušenstvo ku káblom



blyskawiczny i intuicyjny montaż • greitas ir intuityvus montavimas • ātra un intuitīva montāža • kiire ja intuitiivne paigaldamine • blesková a intuitivní montáž • blesková a intuitivna montáž

Dane logistyczne • Logistiniai duomenys • Logistikas dati • Logistilised andmed • Logistické údaje • Logistické údaje

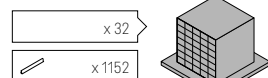
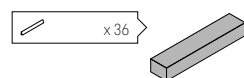

Wykończenia • Užbaigimo elementai • Apdare • Viimistlus • Dokončovací prvky • Dokončovacie prvky



narožnik wewnętrzny • vidinis kampas • ārējais stūris • välisnurk • vnější roh • vonkajší roh



narožnik zewnętrzny • išorinis kampas • iekšējais stūris • sisēnurk • vnitřní roh • vnútorný roh



łącznik • jungiamasis elementas • savienojums • ühendusdetail • spojka • spojka



zašlepka • aklės • nobeigumi • otsakud • záslepky • záslepky



kolek szybkiego montażu • greitojo montavimo • ātrās montāžas • dibēlis • kiirtüübel • hmoždinka • hmoždinka



akcesoria do kabli • aksesuarai kabeliams • kabelu aksesuāri • kaabliaksesuuaarid • príslušenství ke kabelům • príslušenstvo

Kolorystyka • Spalvų gama • Krāsu gamma • Vārvigamma • Barevnost • Farebnosť



721 Dąb Antyk • Antikinis Ažuolas • Antikais Ozols • Antikne Tamm • Dub Antik • Dub Antik



728 Orzech Ciemny • Tamsusis Riešutas • Tumsšais Riekstkoks • Tume Pähklipuu • Ořech Tmavý • Ořech Tmavý



730 Dąb Arizona • Ažuolas Arizona • Arizonas Ozols • Arizona Tamm • Dub Arizona • Dub Arizona



734 Hikora Pasadena • Hikora Pasadena • Hikora Pasadena • Hikkorpiuu Pasadena • Ořechovec Pasadena • Ořechovec Pasadena



746 Orzech Grecki • Graikinis Riešutas • Grieku Riekstkoks • Kreeka Pähkli Puu • Ořech Řecký • Ořech Řecký



750 Iroko • Iroko • Iroko • Iroko • Iroko • Iroko



758 Dąb Mocca • Ažuolas Mocca • Ozols Mocca • Tamm Mocca • Dub Mocca • Dub Mocca



759 Olcha Miodowa • Medaus Alksnis • Medus Alksnis • Mesilepp • Olše Mědová • Jelša Medová



760 Dąb Classic • Ažuolas Classic • Ozols Classic • Tamm Classic • Dub Classic • Dub Classic



761 Jesion Rustic • Uosis Rustic • Osis Rustic • Saar Rustic • Jasan Rustic • Jaseň Rustic



762 Dąb Mleczny • Pieninis Ažuolas • Pienigis Ozols • Piimjas Tamm • Dub Mliečny • Dub Mliečny



763 Argento • Argento • Argento • Argento • Argento • Argento



771 Wiąz Syberyjski • Sibiro Guoba • Sibīrijas Goba • Siberi Jalakas • Jilm Sibīrský • Brest Sibīrsky



772 Klon Hartlay • Klevas Hartlay • Kjava Hartlay • Vaher Hartlay • Javor Hartlay • Javor Hartlay



773 Wiąz Polski • Lenkiška Guoba • Polijas Goba • Poola Jalakas • Jilm Polský • Brest Polský



774 Dąb Liverpool • Ažuolas Liverpool • Ozols Liverpool • Tamm Liverpool • Dub Liverpool • Dub Liverpool



776 Dąb Discovery • Ažuolas Discovery • Ozols Discovery • Tamm Discovery • Dub Discovery • Dub Discovery



779 Dąb Winny • Vyno Ažuolas • Vīna Ozols • Veinjas Tamm • Dub Vinný • Dub Vinný



788 Dąb Graysland • Ažuolas Graysland • Ozols Graysland • Tamm Graysland • Dub Graysland • Dub Graysland



7108 Dąb Kaukaski • Kaukazo Ažuolas • Kaukāzas Ozols • Kaukaasia Tamm • Dub Kaukazský • Dub Kaukazský



7109 Dąb Skalny • Uolinis Ažuolas • Klinšu Ozols • Māgitamm • Dub Skalný • Dub Skalný



7110 Dąb Piskowy • Smėlio Ažuolas • Ozols Smīšu • Liivatamm • Dub Piskový • Dub Pieskový



7111 Dąb Korkowy • Kamštinis Ažuolas • Korķa Ozols • Korgitamm • Dub Korkový • Dub Korkový



7112 Dąb Burgundzki • Burgundiškas Ažuolas • Burgundijas Ozols • Burgundia Tamm • Dub Burgundský • Dub Burgundský



7113 Biała • Baltas • Balts • Valge • Bělý • Biely



7120 Pinia Sękata • Grublēta pušis • Okslik mänd • Borovice sukovitá • Borovice sukovitá • Borovica prasknutá



7121 Dąb Naturalny • Natūralus ažuolas • Ozols Dabīgs • Naturaalne Tamm • Dub prírodný • Dub prírodný



7122 Pinia Cordoba • Pušis Cordoba • Cordoba Priede • Cordoba Mänd • Borovice Cordoba • Borovice Cordoba



7123 Dąb Opalany • Dūmintas ažuolas • Ozols Vecināts • Suitsune Tamm • Dub kouřový • Dub dymový



7124 Dąb Vintage • Sendintas ažuolas • Antīks Ozols • Antiiktamm • Dub retro • Dub retro



7125 Dąb Jasny • Šviesus ažuolas • Gaišs Ozols • Hele Tamm • Dub světlý • Dub světlý

FLEX

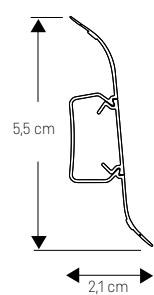

FLEX

PL | FLEX – ekonomiczna listwa w szerokiej gamie kolorystycznej. Listwa przypodlogowa FLEX, to jedna z najdłuższych znajdujących się w ofercie naszej firmy listew z PVC. Bogata oferta kolorystyczna sprawia, że w idealny sposób dopasujemy ją do każdej podłogi, uzyskując jej estetyczne wykończenie. Gwarancją doskonałego efektu są odpowiednio przygotowane wykończenia, które nie wypadają i idealnie komponują się z listwą.

LT | FLEX – ekonomiška grindjuostė, turinti platų spalvų pasirinkimą. Grindjuostė FLEX - tai vienas iš paklausiausių PVC produktų. FLEX pasižymi tvirtu profiliu su elastingomis briaunomis ir idealiai tinkančiais užbaigimo elementais. Plati siūlomų atspalvių gama užtikrina, kad puikiai pritaikysime ją prie bet kurių grindų. Be to, jai būdingas greitas ir lengvas, netgi intuityvus montavimas. Geriausia rezultata garantuoja puikiai pritaikyti užbaigimo elementai, tinkantys grindjuostei.

LV | IFLEX – ekonomiska grīdliste plašā krāsu gammā. Grīdliste FLEX ir visilgāk pieejamā grīdliste mūsu PVC listu piedāvājuma klāstā. Plašais krāsu spektrs padara to par viegli pielāgojamu ikvienai grīdai, izmantojot tās estētiskā nobeiguma apdāri. Tieši nobeiguma apdare sniedz lieliska efekta garantiju, kas neatvienojas, bet gan nevainojami saplūst ar grīdlisti.

EE | FLEX – ökonomne põrandaliist laia värvigammaga. Põrandaliist FLEX on meie PVC-liistude valikus olnud kõige kauem. Lai värvivalik muudab selle kergesti sobitatavaks iga põrandaga, et kasutada seda esteetiliseks viimistlemiseks. Just viimistlemine tagab suurepärase efekti, mis ei eristu, vaid sulab põrandaliistuga veatult kokku.

CZ | FLEX – ekonomická lišta v široké barevné paletě. Podlahová lišta FLEX je jedna z nejdéle prodávaných PVC lišt v naší nabídce. Bohatá barevná škála má za následek, že jí ideálním způsobem přizpůsobíme každé podlaže a získáme tak estetické dokončení. Zárukou dokonalého efektu jsou dokončovací prvky, které se ideálně s lištou doplňují.

SK | FLEX – ekonomická lišta v širokej farebnej palete. Podlahová lišta FLEX je jednou z najdlhšie predávaných lišt v našej ponuke PVC lišt. Bohatá farebná ponuka má za následok, že ju ideálnym spôsobom prispôsobíme každej podlahe a získame tak estetické dokončenie. Zárukou dokonalého efektu sú správne pripravené dokončovacie prvky, ktoré sa ideálne s lištou dopĺňajú.

Zalety • Privalumai • Priekšrocības • Eelised • Výhody • Výhody



bogata kolorystyka • plati spalvų gama • bagāta krāsu izvēle • rikkalik värvivalik • bogatā barevnost • bogatā farebnost



szybki montaż • greitas ir intuityvus montavimas • ātra un intuitīva montāža • kiire ja intuitiivne paigaldamine • blesková a intuitivní montáž • blesková a intuitivna montáž



szczelność i ochrona przed kurzem • puikiai maskuoja susikaupusių dulkių sluoksnius • ideāla kabeļu apslēpšana un aizsardzība pret putekļiem • ideāalne kaablite varjamine ja tolmu eest kaitsmine • idální maskování a ochrana před prachem • ideálne maskovanie a ochrana pred prachom



komora na kable • tarpas laidams • nodalījums kabeļiem • kaabliosa • komora na kabele • komora na káble

Wykończenia • Užbaigimo elementai • Apdare • Viimistlus • Dokončovací prvky • Dokončovacie prvky



narożnik wewnętrzny • vidinis kampas • ārējais stūris • vālisnurk • vnější roh • vonkajši roh



łącznik • jungiamasis elementas • savienojums • ühendusdetail • spojka



narożnik zewnętrzny • išorinis kampas • iekšējais stūris • sisenoruk • vnitřní roh • vnútorný roh



zašlepka • aklés • nobeigumi • otsakud • záslepky • záslepky



kołek szybkiego montażu • greitojo montavimo • ātrās montāžas dībelis • kiirtüübel • hmoždinka • hmoždinka

Kolorystyka • Spalvų gama • Krāsu gamma • Värvigamma • Barevnost • Farebnost



504 Klon • Klevas • Kjava • Vaher • Javor • Javor



508 Dąb Ciemny • Tamsusis Ažuolas • Tumsāis Ozols • Tume Tamm • Dub Tmavý • Dub Tmavý



518 Dąb Andante • Ažuolas Andante • Ozols Andante • Tamm Andante • Dub Andante • Dub Andante



521 Dąb Antyk • Antikinis Ažuolas • Antikāis Ozols • Antiikne Tamm • Dub Antik • Dub Antik



524 Grusza Jasna • Šviesioji Kriaušė • Gaišāis Bumbieris • Hele Pirm • Hruška Světly • Hruška Svetlá



529 Dąb Cordoba • Ažuolas Cordoba • Ozols Cordoba • Tamm Cordoba • Dub Cordoba • Dub Cordoba



530 Dąb Arizona • Ažuolas Arizona • Arizonas Ozols • Arizona Tamm • Dub Arizona • Dub Arizona



533 Dąb Palony • Degintas Ažuolas • Dedzinātais Ozols • Põletatud Tamm • Dub Pálény • Dub Pálény



543 Dąb Magnacki • Magnatinis Ažuolas • Magnātu Ozols • Magnaadi Tamm • Dab Magnátský • Dab Magnátský



544 Dąb Dartford • Ažuolas Dartford • Ozols Dartford • Tamm Dartford • Dub Dartford • Dub Dartford



582 Dąb Citrin • Ažuolas Citrin • Ozols Citrin • Tamm Citrin • Dub Citrin • Dub Citrin



584 Dąb Cytrynowy • Citrininis Ažuolas • Citronu Ozols • Sidrunitamm • Dub Citrónový • Dub Citrónový



585 Dąb Kalifornijski • Kalifornijos Ažuolas • Kalifornijas Ozols • Kalifornia Tamm • Dub Kalifornský • Dub Kalifornský



5101 Dąb Syberyjski • Sibirijos Ažuolas • 5101 Sibirijas Ozols • Siber Tamm • Dub Sibirský • Dub Sibirsky



5102 Świerk Norweski • Norvegiška Eglė • Norvēģijas Egle • Norra Kuusk • Smrk Norský • Smrek Nórsky



5103 Dąb Hiszpański • Ispanijos Ažuolas • Spānijas Ozols • Hispaania Tamm • Dub Španělský • Dub Španielsky

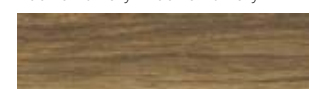

5104 Dąb Andaluzijski • Andalūzijos Ažuolas • Andalūzijas Ozols • Andalusia Tamm • Dub Andaluzský • Dub Andalúzsky



5105 Dąb Olejowany • Aliėjinis Ažuolas • Eļļotais Ozols • Ūlītatud Tamm • Dub Olejovaný • Dub Olejovaný



5106 Dąb Zamkowy • Piliēs Ažuolas • Pilsozols • Lossitamm • Dub Zámkový • Dub Zámkový



5107 Dąb Terra • Ažuolas Terra • Ozols Terra • Tamm Terra • Dub Terra • Dub Terra



5114 Platan Stary • Senas Platanas • Vecs Platāns • Vana Plaatan • Platan starý • Platan starý



5115 Dąb Sunset • Ažuolas saulėlydis • Saulrieta Ozols • Pāikeseline Tamm • Dub Sunset • Dub Sunset



5116 Dąb Roma • Ažuolas Roma • Ozols Roma • Roma Tamm • Dub římský • Dub římsky



5117 Platan Wschodni • Rytų Platanas • Austrumu Platāns • Ida Plaatan • Platan východní • Platan východnej



5118 Olcha Bielona • Alksnis balintas • Alksnis balināts • Udune lepp • Olše bělená • Jelša bielená



5119 Dąb Carrara • Ažuolas Carrara • Carrara Ozols • Carrara Tamm • Dub Carrara • Dub Carrara



Dane logistyczne • Logistiniai duomenys • Loģistikas dati • Logistilised andmed • Logistické údaje • Logistické údaje

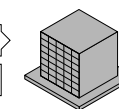
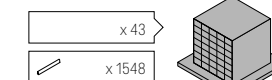
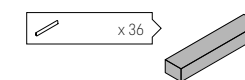

MAGNUM, IZZI MAX, IZZI, FLEX - wykończenia, opakowanie skin • MAGNUM, IZZI MAX, IZZI, FLEX - užbaigimo elementai, skin pakuotė • MAGNUM, IZZI MAX, IZZI, FLEX - apdare, iepakojums skin • MAGNUM, IZZI MAX, IZZI, FLEX - viimistlus, pakend skin • MAGNUM, IZZI MAX, IZZI, FLEX - dokončení, balení skin • MAGNUM, IZZI MAX, IZZI, FLEX - dokončenie, balenie skin

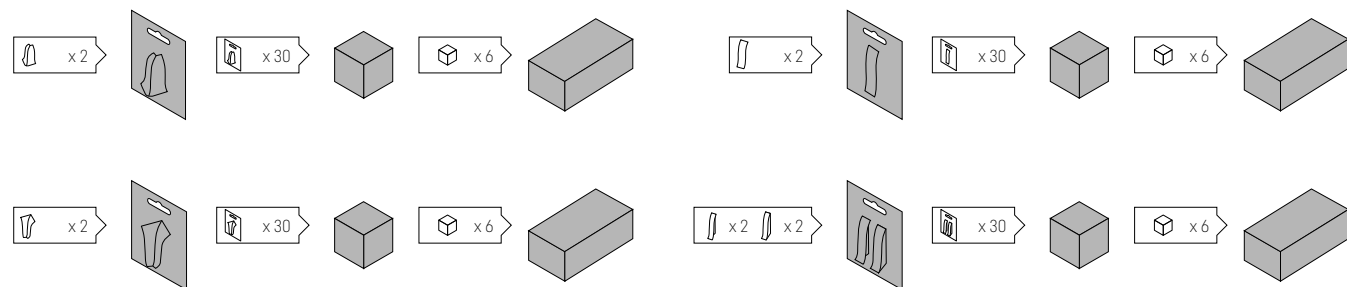

MAGNUM, IZZI MAX, IZZI, FLEX - wykończenia, opakowanie karton • MAGNUM, IZZI MAX, IZZI, FLEX - užbaigimo elementai, kartoninė pakuotė • MAGNUM, IZZI MAX, IZZI, FLEX - apdare, iepakojums kartons • MAGNUM, IZZI MAX, IZZI, FLEX - viimistlus, pakend kartong • MAGNUM, IZZI MAX, IZZI, FLEX - dokončení, balení karton • MAGNUM, IZZI MAX, IZZI, FLEX - dokončenie, balenie kartón

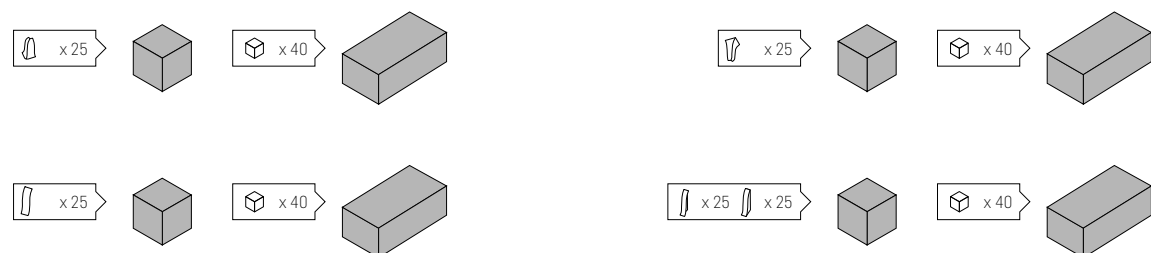

MAGNUM, IZZI MAX, IZZI, FLEX - košek szybkiego montażu, opakowanie pack • MAGNUM, IZZI MAX, IZZI, FLEX - greitesnio montavimo ratukas, pakuotė pack • MAGNUM, IZZI MAX, IZZI, FLEX - ātrās montāžas dībelis, iepakojums pack • MAGNUM, IZZI MAX, IZZI, FLEX - kiirtüübel, pakend pack • MAGNUM, IZZI MAX, IZZI, FLEX - hmoždinka, balení pack • MAGNUM, IZZI MAX, IZZI, FLEX - hmoždinka, balenie pack

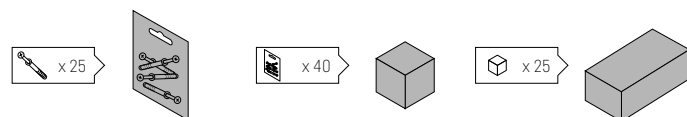

MAGNUM, IZZI MAX, IZZI - akcesoria do kabli, opakowanie skin • MAGNUM, IZZI MAX, IZZI - aksesuarai kabeliams, skin pakuotė • MAGNUM, IZZI MAX, IZZI - kabeļu aksesuāri, iepakojums skin • MAGNUM, IZZI MAX, IZZI - kaabliak-sessuaarid, pakend skin • MAGNUM, IZZI MAX, IZZI - příslušenství ke kabelům, balení skin • MAGNUM, IZZI MAX, IZZI - príslušenstvo, balenie skin

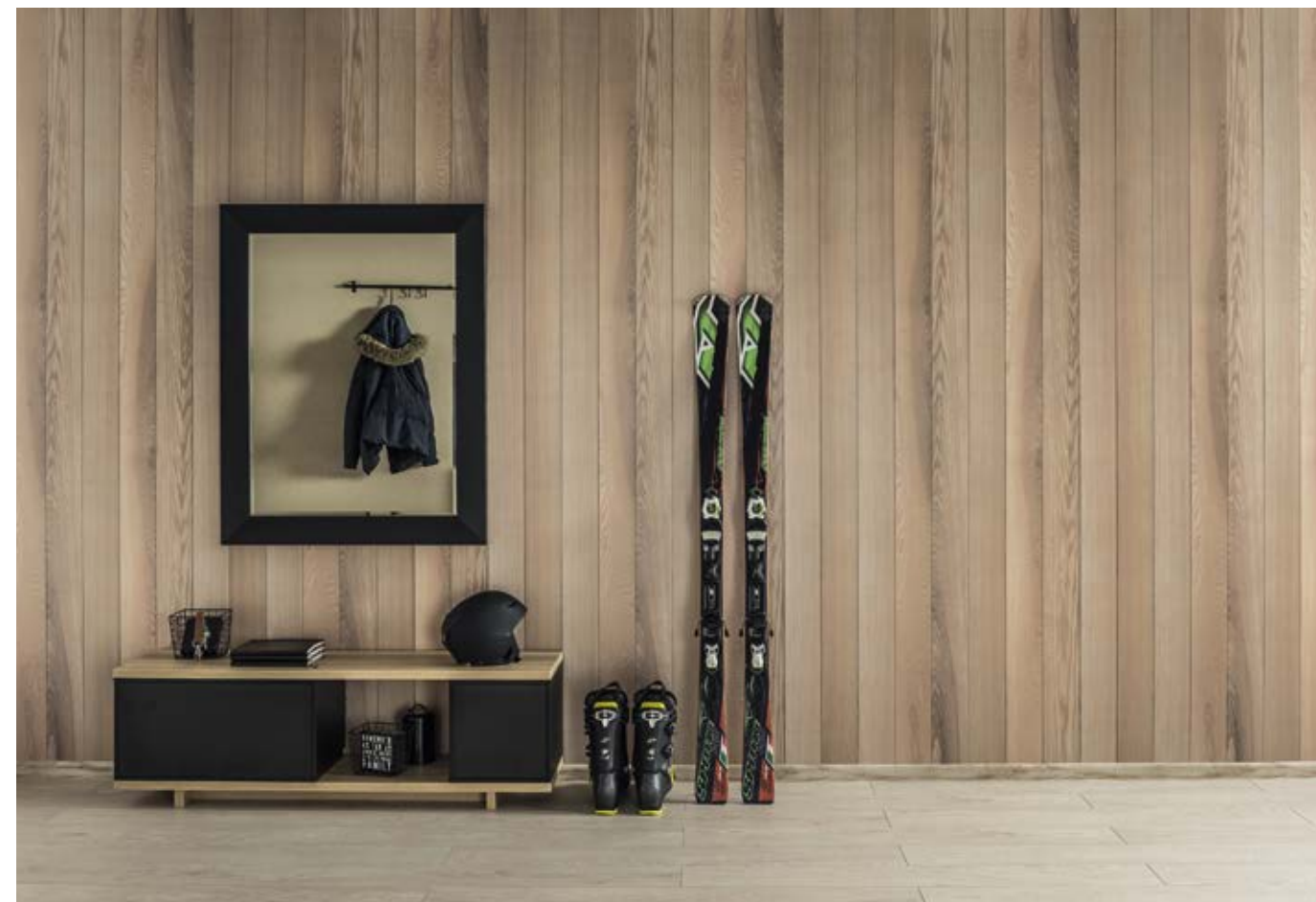
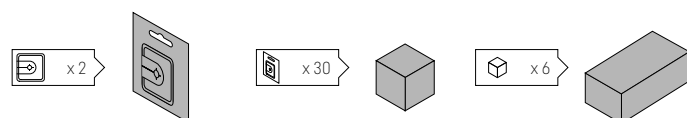

Porównanie listew • Grindjuosčių palyginimas • Grīdlistu salīdzinājums • Põrandaliistude võrdlus • Porovnaní lišt • Porovnanie lišt

	ESQUERO	MAGNUM	IZZI MAX	IZZI	FLEX
material • medžiaga • materiāls • materjal • materiál • materiál	PVC	PVC	PVC	PVC	PVC
dlugość • ilgis • garums • pikkus • délka • dĺžka	250 cm	250 cm	250 cm	250 cm	250 cm
wysokość • aukštis • augstums • kõrgus • výška • výška	6,66 cm	6,5 cm	6,5 cm	5,5 cm	5,5 cm
dedykowane wykończenia • užbaigimo elementai • apdars elementai • ettenāhtud viimistlus • vyhrazené dokončovací prvky • vyhrazené dokončovacie prvky	✓	✓	✓	✓	✓
malowanie i tapetowanie bez demontażu listwy • dažymas ir tapetų klijavimas be grindjuostės demontavimo • krāsošana un tapešu līmēšana bez grīdlistes noņemšanas • värvimine ja tapeetimine ilma põrandaliistu eemaldamata • malování a tapetování bez demontáže lišty • maľovanie a tapetovanie bez demontáže lišty		✓	✓	✓	
możliwość prowadzenia przewodów elektrycznych • galimybė pervedti elektros kabelius • iespēja ievietot elektrības kabelus • võimalus paigaldada elektrikaableid • možnost vedení elektrických kabelů • možnost vedenia elektrických káblov	✓	✓	✓	✓	✓
idealne maskowanie i ochrona przed kurzem • puikiai maskuoja susikaupusių dulkių sluoksnius • ideāla kabeļu apslēpšana un aizsardzība pret putekļiem • ideāle kaabliite varjamine ja tolmu eest kaitsmine • idální maskování a ochrana před prachem • ideálne maskovanie a ochrana pred prachom	✓	✓	✓	✓	✓
szybki i prosty montaż • lengvas ir greitas montavimas • ātra un vienkārša montāža • kiire ja lihtne paigaldamine • rychlá a snadná montáž • rýchla a jednoduchá montáž	✓	✓	✓	✓	✓
możliwość zastosowania akcesorii do kabli • galimybė pritaikyti priedus kabeliams • iespēja izmantot kabeļu aksesuārus • võimalus kasutada kaabliaksesuaare • možnost použití příslušenství pro kabely • možnost použitia príslušenstva pre káble		✓	✓	✓	
szczelność • sandarumas • hermētiskums • hermeetilisus • těsnost • tesnosť	✓	✓	✓	✓	✓
montaż na kolek szybkiego montażu • montavimas su greitojo montavimo ratuku • montāža ar ātrās montāžas dībeļiem • paigaldamine kiirtüübilil • montáž na hmoždinku • montáž na hmoždinku	✓	✓	✓	✓	✓

PL | Akcesoria elektryczne pozwalają na estetyczne wyprowadzenie przewodów elektrycznych z listwy MAGNUM, IZZI MAX i IZZI. Są to jedyne listwy, które dają możliwość wymiany przewodów w dowolnym momencie, zarówno w trakcie montażu jak i po. Stosując akcesoria do kabli porządkujemy strefę przy listwach i uzyskujemy harmonijną estetykę elementów przypodłogowych.

LT | Elektros priedai leidžia estetiškai nuvesti elektros laidus per grindjuostes MAGNUM, IZZI MAX ir IZZI. Tai vienintelės grindjuostės, kurios leidžia keisti elektros laidus bet kuriuo metu - tiek jų montavimo metu, tiek jau jas sumontavus. Naudojant kabelių priedus, sutvarkoma grindjuosčių sritis ir garantuojama estetiška išvaizda.

LV | Grīdlistu aksesuāri palīdz veikt tīru elektroinstalācijas kabeļu izvadi no MAGNUM, IZZI MAX un IZZI grīdlistēm. Tās ir vienīgās grīdlistes, kas sniedz iespēju nomainīt kabelus jebkurā brīdī, gan montāžas laikā, gan pēc tās. Izmantojot kabeļu aksesuārus, tiek sakārtota telpa ap grīdlistēm, iegūstot harmonisku grīdas elementu estētiku.

EE | Elektrilised aksessuaarid aitavad elektrijuhtmed põrandaliistudest MAGNUM, IZZI MAX ja IZZI puhtalt välja juhtida. Need on ainsad põrandaliistud, mis võimaldavad vahetada kaableid mis tahes ajal, nii paigaldamisel kui ka pärast seda. Kaabliksessuaaride kasutamisel varustatakse ruum põrandaliistudega ja saavutatakse harmoonilise põrandaelemendi esteetika.

CZ | Elektrické příslušenství umožňuje vyvedení elektrických kabelů z lišty MAGNUM, IZZI MAX a IZZI. Jsou to jediné lišty, které umožňují výměnu kabelů v libovolném momentu, v průběhu montáže i po ní. Pomocí příslušenství ke kabelům uspořádáme oblast při lištách a získáme harmonickou estetiku podlahových prvků.

SK | Elektrické príslušenstvo umožňuje vyvedenie elektrických káblov z lišty MAGNUM, IZZI MAX a IZZI. Sú to jediné lišty, ktoré umožňujú výmenu káblov v ľubovoľnom momente, v priebehu montáže aj po nej. Pomocou príslušenstva ku káblom usporiadame oblasť pri lištách a získame harmonickú estetiku podlahových prvkov.

Akcesoria do kabli - Jasne
Aksesuarai kabeliams - Šviesus
Kabeļu aksesuari - Gaišs
Kaabliksessuaarid - Hele
Příslušenství ke kabelům - Světlá
Príslušenstvo - Svetlá

Produkt • Gaminys • Produkts • Toode • Výrobek • Výrobok

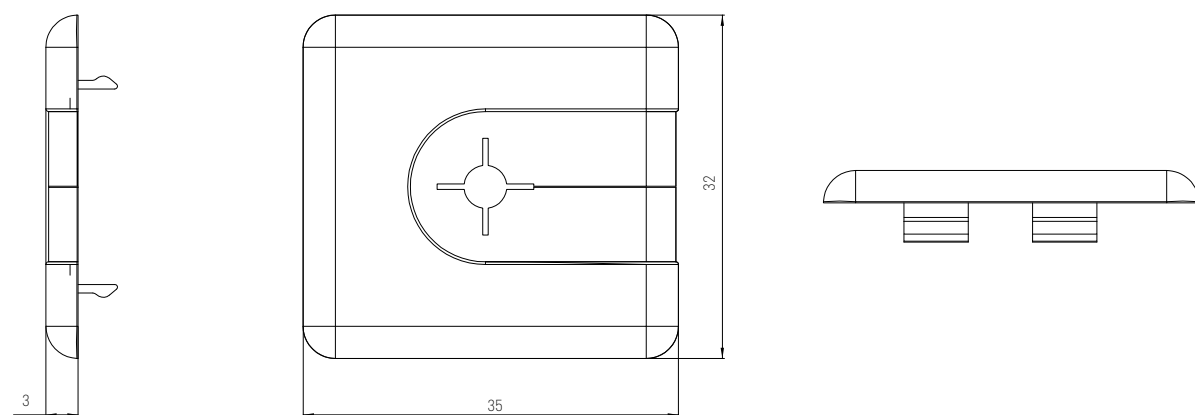

Kolorystyka • Spalvų gama • Krāsu gamma • Vārvgamma • Barevnost • Farebnost



Jasny
Šviesus
Gaišs
Hele
Světliá
Svetliá

Bež
Smėlinis
Bėšs
Beež
Bėžová
Bėžová

Brąz
Rudas
Brũns
Pruun
Hnědá
Hnedá

Dane logistyczne • Logistiniai duomenys • Logistikas dati • Logistilised andmed • Logistické údaje • Logistické údaje

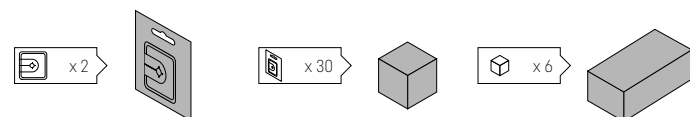

Przed montażem akcesoriów do kabli
Prieš montavimą akseuarai kabeliams
Pirms kabeļu aksesuāru montāžas
Enne kaabli paigaldamine tarvikud
Před instalací doplňků ke kabelům
Pred inštaláciou doplnkov ku káblom



Po montāžu akcesoriów do kabli
Po montavimo akseuarai kabeliams
Pēc kabeļu aksesuāru montāžas
Pārast paigaldamist kaablitarvikud
Po instalaci doplňků ke kabelům
Po inštalácii doplnkov ku káblom



profile.vox.pl
vox.pl

Profile VOX sp. z o.o. sp. k.
ul. Gdynska 143, 62-004 Czerwonak
Poland



10840230 ULOTKA LISTWY PRZYPODLÓGOWE PVC_PL_LT_LV_EE_CZ_SK 04.2017